

Pribor za aktiviranje ispiranja WC-a i pisoara

Predzidna tehnika i tehnika
ispiranja

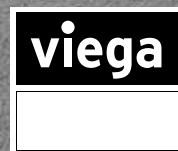

Komponente za aktiviranje WC-a i pisoara izrađenih od visokokvalitetnih materijala i u mnogim varijantama dizajna za zahtevnu arhitekturu kupatila.

Kod staklenih varijanti Viega WC aktivacionih ploča i kompleta opreme za pisoare koristi se isključivo sigurnosno kaljeno staklo.

Mehaničke aktivacione komponente mogu se modifikovati na elektronske varijante modela. Prilikom izbora odgovarajućeg modifikacionog kompleta, za zamenu na usluzi Vam je Viega servisni centar.

Napomena

Uzidni vodokotlići 1H, 1L i 1C mogu se kombinovati sa aktivacionim pločama iz serije dizajna »Visign for Style« i »Visign for More« – modifikacione komplete potražite u spisku rezervnih delova i dovodnog pribora.

Viega serije uzidnih vodokotlića

- 1999. do 07/2007.: 1H, 1L, 1C, standard 1S
- od 07/2007.: 2H, 2L, 2C, standard 2S

SADRŽAJ

Pregled kombinacija: WC-elementi/moduli	332
WC-potisne ploče	
Standard	333
Visign for Public	333
Visign for Style	335
Visign for More	338
Okviri za upuštenu ugradnju u visini pločica za WC-e	340
Potisne ploče sensitive, sa funkcijom Viega Hygiene+	342
Elektronsko aktiviranje ispiranja WC-a	346
Pribori za potisne ploče sensitive i WC pokretače ispiranja	352
Aktivacijski pribor za WC	354
Garniture za opremanje pisoara	
Sifonska senzorska tehnika	356
Visign for Public	356
Visign for Style	357
Visign for More	359
Okviri za upuštenu ugradnju u visini pločica za pisoare	360
Pribor za aktiviranje ispiranje pisoara	361

GTIN-kod (Global Trade item Number, pre EAN)

GTIN-kod se sastoji od fiksne šifre proizvođača 4015211 i dotičnog šestocifrenog broja artikla, u ovom primeru 305 611. Zamena zadnjih šest mesta u oznaci brojem artikla daje GTIN-kod.

PREGLED KOMBINACIJA: WC-ELEMENTI/MODULI

		Viega Steptec	Viega Eco Plus	Viega Mono	Viega Eco		
		 8461.3	 8437.3	 8161.2	 8137.2		
		 8310.2	 8337.2	 8338.2	 8180.25/8180.26		
	Potisne ploče Model	 8438.3	 8138.2	 8141.2	 8308.1	 8308	 8308.8
Standard	 8180.1	■	■	■	■		
Visign for Life	 8310.1	■	■	■	■		
	 8311.1	■	■	■	■		
	 8312.1	■	■	■	■		
	 8313.1	■	■	■	■		
	 8324.1	■	■	■	■		
Visign for Public	 8326.1	■	■	■	■		
	 8327.1	■	■	■	■		
	 8326.16	samo u kombinaciji sa ugradnim vodokotlićem 2H					
	 8326.15	■	■	■	■		
	 8326.21	■	■	■	■		
	 8326.9	■	■	■	■		
	 8326.1	■	■	■	■		
Visign for Style	 8315.1	■	■	■	■ samo u kombinaciji sa modelom 8180.26		
	 8331.1	■	■	■			
	 8332.1	■	■	■			

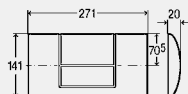
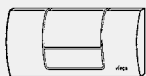
**WC-POTISNE PLOČE
STANDARD**

**Potisna ploča
Standard 1**

- za sledeće komponente ili namene: ugradni vodokotlić 2H, ugradni vodokotlić 2L, ugradni vodokotlić 2C, ugradni vodokotlić Standard 2S, ugradni vodokotlić 1F
- plastika
- ručno aktiviranje ispiranja sa prednje ili sa gornje strane, dvokoličinska tehnika ispiranja i tehnika zaustavljanja ispiranja (samo kod primene modela 8180.25)

Oprema

Pričvrtni okvir, materijal za pričvršćenje

Model 8180.1

pokrivna ploča	tipka	PJ	Artikal
plastični materijal, belo/alpin	plastični materijal, belo/alpin	1	449 001
hromirani veštački materijal	hromirani veštački materijal	1	449 018
plastični materijal, pergamon	plastični materijal, pergamon	1	449 025*
plastični materijal, fini mat	plastični materijal, fini mat	1	449 032
plastični materijal, boja inoxa	plastični materijal, boja inoxa	1	449 049*

* = Ispruka samo još iz zaliha na skladištu

T5

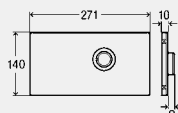
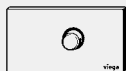
**WC-POTISNE PLOČE
VISIGN FOR PUBLIC**

**Potisna ploča
Visign for Public 1**

- za sledeće komponente ili namene: ugradni vodokotlić 2H, ugradni vodokotlić 2L, ugradni vodokotlić 2C, ugradni vodokotlić Standard 2S, ugradni vodokotlić 1F
- metal
- ručno aktiviranje ispiranja sa prednje ili sa gornje strane, jednokoličinska tehnika ispiranja, dvostrano pričvršćenje, varijanta sa osiguranjem od vandalizma

Oprema

Pričvrtni okvir, materijal za pričvršćenje

Model 8326.1

pokrivna ploča	tipka	PJ	Artikal
plemeniti čelik, brušeno	plemeniti čelik, polirano	1	671 839
plemeniti čelik, belo-alpin	plemeniti čelik, belo-alpin	1	671 846

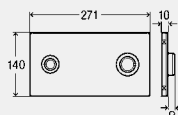
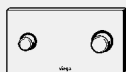
**Potisna ploča
Visign for Public 2**

- za sledeće komponente ili namene: ugradni vodokotlić 2H, ugradni vodokotlić 2L, ugradni vodokotlić 2C, ugradni vodokotlić 1F
- metal
- ručno aktiviranje ispiranja sa prednje ili sa gornje strane, dvokoličinska tehnika ispiranja, varijanta sa osiguranjem od vandalizma, dvostrano pričvršćenje

Oprema

Potezni mehanizam, pričvrtni okvir, materijal za pričvršćenje

Model 8327.1

pokrivna ploča	tipka	PJ	Artikal
plemeniti čelik, brušeno	plemeniti čelik, polirano	1	672 058
plemeniti čelik, belo-alpin	plemeniti čelik, belo-alpin	1	672 065

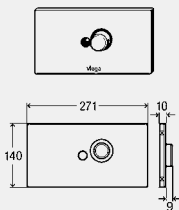

**Potisna ploča
Visign for Public 5**

- za sledeće komponente ili namene: ugradni vodokotlić 2H, ugradni vodokotlić 1F
- nije pogodno za sledeće komponente ili namene: ugradni vodokotlić 2L
- opciono dodatno podesivo sedište baterije model 8350.13, set za programiranje model 8350.26, adapter produžnog kabla model 8350.36, adapter model 8355.91
- metal
- sa funkcijom Viega Hygiene+, ručna aktivacija sa prednje strane, bezdodirno infracrveno aktiviranje sa prednje strane, jednokoličinska tehnika ispiranja, dvostrano pričvršćenje, varijanta sa osiguranjem od vandalizma

Oprema

Potezni mehanizam, upravljanje, mrežni deo (dužina kabla 1,05 m), materijal za pričvršćenje, pričvrсни okvir

Tehnički podaci

Fabrički podešena puna količina ispiranja pribl. 6 l

Za mrežni napon 100–240 V AC/50–60 Hz

Uputstvo

Uputstvo za funkciju Viega Hygiene+: služi za osiguranje namenskog pogona pomoću vremenski i zapreminski upravljane elektronike. Podesivi vremenski intervali: isključeno, 24 h, 72 h, 168.

Podesive količine vode za ispiranje: 6 l, 9 l.

Za aktiviranje ispiranja putem radio signala u kombinaciji sa HEWI invalidskim ručkama 802.50.01... i HEWI-dogradnim setom za aktiviranje ispiranja WC-a (radio), (leva varijanta) 802.50.060 L, (desna varijanta) 802.50.060 R, ili u kombinaciji sa HEWI-invalidskim ručkama 801.50... i HEWI-dogradnim setom za aktiviranje ispiranja WC-a (radio), 801.50.060 potrebno je dodatno naručiti radio prijemnik model 8350.35!

Model 8326.16

pokrivna ploča	tipka	PJ	Artikal
plemeniti čelik, brušeno	plemeniti čelik, polirano	1	699 529
plemeniti čelik, belo-alpin	plemeniti čelik, belo-alpin	1	699 536

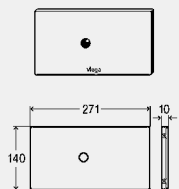

**Potisna ploča
Visign for Public 6**

- za sledeće komponente ili namene: ugradni vodokotlić 2H, ugradni vodokotlić 1F
- nije pogodno za sledeće komponente ili namene: ugradni vodokotlić 2L
- opciono dodatno podesivo sedište baterije model 8350.13, set za programiranje model 8350.26, adapter produžnog kabla model 8350.36, adapter model 8355.91
- metal
- bezdodirno infracrveno aktiviranje sa prednje strane, dvokoličinska tehnika ispiranja, sa funkcijom Viega Hygiene+, dvostrano pričvršćenje, varijanta sa osiguranjem od vandalizma

Oprema

Potezni mehanizam, upravljanje, mrežni deo (dužina kabla 1,05 m), pričvrсни okvir, materijal za pričvršćenje

Tehnički podaci

Fabrički podešena mala količina vode za ispiranja pribl. 3 l

Fabrički podešena puna količina ispiranja pribl. 6 l

Za mrežni napon 100–240 V AC/50–60 Hz

Uputstvo

Uputstvo za funkciju Viega Hygiene+: služi za osiguranje namenskog pogona pomoću vremenski i zapreminski upravljane elektronike. Podesivi vremenski intervali: isključeno, 24 h, 72 h, 168 h.

Podesive količine vode za ispiranje: 3 l, 6 l, 9 l.

Za aktiviranje ispiranja putem radio signala u kombinaciji sa HEWI invalidskim ručkama 802.50.01... i HEWI-dogradnim setom za aktiviranje ispiranja WC-a (radio), (leva varijanta) 802.50.060 L, (desna varijanta) 802.50.060 R, ili u kombinaciji sa HEWI-invalidskim ručkama 801.50... i HEWI-dogradnim setom za aktiviranje ispiranja WC-a (radio), 801.50.060 potrebno je dodatno naručiti radio prijemnik model 8350.35!

Model 8326.15

pokrivna ploča	PJ	Artikal
plemeniti čelik, brušeno	1	699 505
plemeniti čelik, belo-alpin	1	699 512

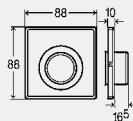

Daljinsko aktiviranje ispiranja

Visign for Public 1

- za sledeće komponente ili namene: ugradni vodokotlić 2H, ugradni vodokotlić 2L, ugradni vodokotlić 2C, ugradni vodokotlić 1F

- metal
- jednokoličinska tehnika ispiranja, dvostrano pričvršćenje

Oprema

Ugradna kutija, potezni mehanizam 2 m sa praznom cevi 1,7 m, pričvrсни okvir, materijal za pričvršćenje

Uputstvo

Za pokrivanje revizijskog otvora na WC vodokotliću potrebno je dodatno naručiti model 8326.9!

Model 8326.21

pokrivna ploča	tipka	PJ	Artikal
plemeniti čelik, brušeno	plemeniti čelik, polirano	1	688 158

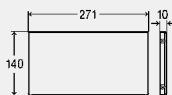

Pokrivna ploča

Visign for Public

- za sledeće komponente ili namene: ugradni vodokotlić 2H, ugradni vodokotlić 2L, ugradni vodokotlić 2C, ugradni vodokotlić Standard 2S, godine proizvodnje od 04/2009., ugradni vodokotlić 1F

- metal
- dvostrano pričvršćenje, varijanta sa osiguranjem od vandalizma, bez funkcije

Oprema

Pričvrсни okvir, materijal za pričvršćenje

Model 8326.9

pokrivna ploča	PJ	Artikal
plemeniti čelik, brušeno	1	672 072

WC-POTISNE PLOČE VISIGN FOR STYLE

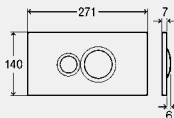

Potisna ploča

Visign for Style 10

- za sledeće komponente ili namene: ugradni vodokotlić 2H, ugradni vodokotlić 2L, ugradni vodokotlić 2C, ugradni vodokotlić Standard 2S (model 8180.26), ugradni vodokotlić 1F

- plastika
- ručno aktiviranje ispiranja sa prednje ili sa gornje strane, dvokoličinska tehnika ispiranja

Oprema

Pričvrсни okvir, materijal za pričvršćenje

Model 8315.1

pokrivna ploča	tipka	PJ	Artikal
plasticni materijal, belo/alpin	plasticni materijal, belo/alpin	1	596 316
hromirani veštački materijal	hromirani veštački materijal	1	596 323
plasticni materijal, pergamon	plasticni materijal, pergamon	1	596 330
plasticni materijal, fini mat	plasticni materijal, fini mat	1	596 347
plasticni materijal, boja inoxa	plasticni materijal, boja inoxa	1	597 054
plasticni materijal, duboko crna	plasticni materijal, duboko crna	1	686 543
plasticni materijal, specijalna boja	plasticni materijal, specijalna boja	1	597 061 ¹
plasticni materijal, metalna boja	plasticni materijal, metalna boja	1	597 085 ¹
plasticni materijal, pozlaćeno	plasticni materijal, pozlaćeno	1	597 092 ²

¹) Rok isporuke za individualni program kupca iznosi 8 nedelja računajući isporuku. Povratak robe nije moguć!

²) Rok isporuke za individualni program kupca iznosi 10 nedelja računajući isporuku. Povratak robe nije moguć!

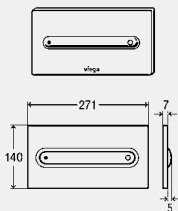

**Potisna ploča
Visign for Style 11**

- za sledeće komponente ili namene: ugradni vodokotlić 2H, ugradni vodokotlić 2L, ugradni vodokotlić 2C, ugradni vodokotlić 1F
- plastika
- ručno aktiviranje ispiranja sa prednje ili sa gornje strane, dvokoličinska tehnika ispiranja

Oprema

Potezni mehanizam, pričvrсни okvir, materijal za pričvršćenje
Model 8331.1



DESIGN PLUS

pokrivna ploča	tipka	PJ	Artikal
plastčni materijal, belo/alpin	plastčni materijal, belo/alpin	1	597 108
hromirani veštački materijal	hromirani veštački materijal	1	597 115
plastčni materijal, pergamon	plastčni materijal, pergamon	1	597 122*
plastčni materijal, fini mat	plastčni materijal, fini mat	1	597 139

* = Isporka samo još iz zaliha na skladištu

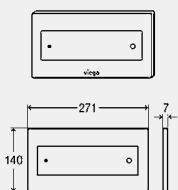

**Potisna ploča
Visign for Style 12**

- za sledeće komponente ili namene: ugradni vodokotlić 2H, ugradni vodokotlić 2L, ugradni vodokotlić 2C, ugradni vodokotlić 1F
- pastični materijal, metal, staklo
- aktiviranje sa prednje ili sa gornje strane, dvokoličinska tehnika ispiranja

Oprema

Potezni mehanizam, pričvrсни okvir, materijal za pričvršćenje
Model 8332.1



DESIGN PLUS

pokrivna ploča	tipka	PJ	Artikal
plastčni materijal, belo/alpin	plastčni materijal, belo/alpin	1	596 743
hromirani veštački materijal	hromirani veštački materijal	1	597 252
plastčni materijal, pergamon	plastčni materijal, pergamon	1	597 269*
plastčni materijal, fini mat	plastčni materijal, fini mat	1	597 276
plastčni materijal, boja inoxa	plastčni materijal, boja inoxa	1	597 283
plastčni materijal, specijalna boja	plastčni materijal, specijalna boja	1	597 290
plastčni materijal, metalna boja	plastčni materijal, metalna boja	1	597 313
plastčni materijal, pozlaćeno	plastčni materijal, pozlaćeno	1	597 320
plemeniti čelik, brušeno	plemeniti čelik, brušeno	1	675 608
staklo prozirno/svetlosiva	staklo prozirno/svetlosiva	1	687 854
staklo prozirno/svetlosiva	plastčni materijal, belo/alpin	1	690 595
staklo prozirno/svetlosiva	hromirani veštački materijal	1	690 601
staklo parsol/crna	staklo parsol/crna	1	687 861
staklo parsol/crna	plastčni materijal, belo/alpin	1	690 625
staklo parsol/crna	hromirani veštački materijal	1	690 632

* = Isporka samo još iz zaliha na skladištu

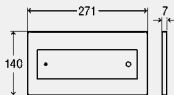
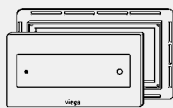
**Potisna ploča
Visign for Style 12**

- za sledeće komponente ili namene: ugradni vodokotlić 2H, ugradni vodokotlić 2L, ugradni vodokotlić 2C
- staklo
- ručno aktiviranje ispiranja sa prednje ili sa gornje strane, dvokoličinska tehnika ispiranja

Oprema

Potezni mehanizam, okvir za upuštenu ugradnju u visini pločica, pričvrtni okvir, materijal za pričvršćenje

Uputstvo

Ugradni okviri za upuštenu ugradnju u nivou pločica samo za upotrebu u Viega predzidnim sistemima za suhu gradnju (Viegaswift, Steptec und Viega Eco Plus)!

Model 8332.4

pokrivna ploča	tipka	PJ	Artikal
staklo prozirno/svetlosiva	staklo prozirno/svetlosiva	1	645 151
staklo parsol/crna	staklo parsol/crna	1	645 168
staklo, prozirno/menta zelena	staklo, prozirno/menta zelena	1	645 175*

* = Isporučka samo još iz zaliha na skladištu

DESIGN PLUS

T5

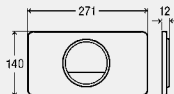
**Potisna ploča
Visign for Style 13**

- za sledeće komponente ili namene: ugradni vodokotlić 2H, ugradni vodokotlić 2L, ugradni vodokotlić 2C, ugradni vodokotlić Standard 2S (model 8180.26), ugradni vodokotlić 1F

- plastika
- ručno aktiviranje ispiranja sa prednje ili sa gornje strane, dvokoličinska tehnika ispiranja

Oprema

Pričvrtni okvir, materijal za pričvršćenje

Model 8333.1

pokrivna ploča	tipka	PJ	Artikal
plastični materijal, belo/alpin	plastični materijal, belo/alpin	1	654 498
hromirani veštački materijal	hromirani veštački materijal	1	654 504
plastični materijal, fini mat	plastični materijal, fini mat	1	654 528

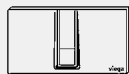
 reddot design award
winner 2009

**Potisna ploča
Visign for Style 14**

- za sledeće komponente ili namene: ugradni vodokotlić 2H, ugradni vodokotlić 2L, ugradni vodokotlić 2C, ugradni vodokotlić Standard 2S (model 8180.26), ugradni vodokotlić 1F

- plastika
- ručno aktiviranje ispiranja sa prednje ili sa gornje strane, dvokoličinska tehnika ispiranja

Oprema

Pričvrtni okvir, materijal za pričvršćenje

Model 8334.1

pokrivna ploča	tipka	PJ	Artikal
plastični materijal, belo/alpin	plastični materijal, belo/alpin	1	654 689
hromirani veštački materijal	hromirani veštački materijal	1	654 696
plastični materijal, pergamon	plastični materijal, pergamon	1	654 702*
plastični materijal, fini mat	plastični materijal, fini mat	1	654 719
plastični materijal, boja inoxa	plastični materijal, boja inoxa	1	654 726

* = Isporučka samo još iz zaliha na skladištu

 reddot design award
winner 2009

WC-POTISNE PLOČE
VISIGN FOR MORE

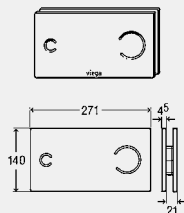

Potisna ploča
Visign for More 100

- za sledeće komponente ili namene: ugradni vodokotlić 2H, ugradni vodokotlić 2L, ugradni vodokotlić 2C, ugradni vodokotlić 1F
- metal, staklo
- ručno aktiviranje ispiranja sa prednje ili sa gornje strane, dvokoličinska tehnika ispiranja

Oprema

Potezni mehanizam, pričvrсни okvir, materijal za pričvršćenje

Model 8352.1



DESIGN PLUS

pokrivna ploča	tipka	PJ	Artikal
aluminijum, hromirano	aluminijum, hromirano	1	597 436
aluminijum, fini mat	aluminijum, fini mat	1	597 443
aluminijum, boja inoxa	aluminijum, boja inoxa	1	597 450
aluminijum, metalna boja	aluminijum, metalna boja	1	597 467
aluminijum, pozlaćeno	aluminijum, pozlaćeno	1	597 474
aluminijum, hromirano	staklo prozirno/svetlosiva	1	597 481
aluminijum, hromirano	staklo parsol/crna	1	597 498

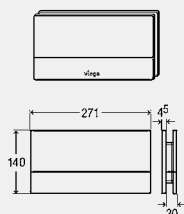

Potisna ploča
Visign for More 101

- za sledeće komponente ili namene: ugradni vodokotlić 2H, ugradni vodokotlić 2L, ugradni vodokotlić 2C
- metal, staklo
- ručno aktiviranje ispiranja sa prednje ili sa gornje strane, dvokoličinska tehnika ispiranja

Oprema

Potezni mehanizam, pričvrсни okvir, materijal za pričvršćenje

Uputstvo

U kombinaciji sa ugradnim vodokotlićem 1F mora se na prednju stranu vodokotlića naneti barem 50 mm maltera!

Model 8351.1



pokrivna ploča	tipka	PJ	Artikal
aluminijum, hromirano	aluminijum, hromirano	1	597 368
aluminijum, fini mat	aluminijum, fini mat	1	597 375
aluminijum, boja inoxa	aluminijum, boja inoxa	1	597 382
aluminijum, metalna boja	aluminijum, metalna boja	1	597 399
aluminijum, pozlaćeno	aluminijum, pozlaćeno	1	597 405
aluminijum, hromirano	staklo prozirno/svetlosiva	1	597 412
aluminijum, hromirano	staklo parsol/crna	1	597 429

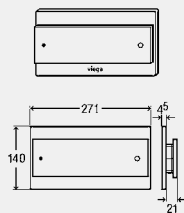

Potisna ploča
Visign for More 102

- za sledeće komponente ili namene: ugradni vodokotlić 2H, ugradni vodokotlić 2L, ugradni vodokotlić 2C, ugradni vodokotlić 1F
- metal, staklo
- ručno aktiviranje ispiranja sa prednje ili sa gornje strane, dvokoličinska tehnika ispiranja

Oprema

Potezni mehanizam, pričvrсни okvir, materijal za pričvršćenje

Model 8353.1



DESIGN PLUS

pokrivna ploča	tipka	PJ	Artikal
aluminijum, fini mat	aluminijum, fini mat	1	597 511*
aluminijum, boja inoxa	aluminijum, boja inoxa	1	597 528*

* = Isporka samo još iz zaliha na skladištu

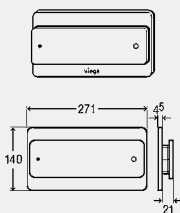
Potisna ploča
Visign for More 103

- za sledeće komponente ili namene: ugradni vodokotlić 2H, ugradni vodokotlić 2L, ugradni vodokotlić 2C, ugradni vodokotlić 1F
- metal, staklo
- ručno aktiviranje ispiranja sa prednje ili sa gornje strane, dvokoličinska tehnika ispiranja

Oprema

Potezni mehanizam, pričvrсни okvir, materijal za pričvršćenje

Model 8355.1

pokrivna ploča	tipka	PJ	Artikal
aluminijum, hromirano	aluminijum, hromirano	1	605 605*
aluminijum, fini mat	aluminijum, fini mat	1	605 612*

* = Isporučka samo još iz zalih na skladištu

DESIGN PLUS

T5

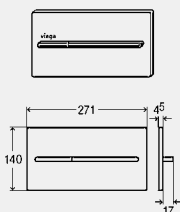
Potisna ploča
Visign for More 104

- za sledeće komponente ili namene: ugradni vodokotlić 2H, ugradni vodokotlić 2L, ugradni vodokotlić 2C, ugradni vodokotlić 1F
- metal
- ručno aktiviranje ispiranja sa prednje ili sa gornje strane, dvokoličinska tehnika ispiranja

Oprema

Potezni mehanizam, pričvrсни okvir, materijal za pričvršćenje

Model 8354.1

pokrivna ploča	tipka	PJ	Artikal
aluminijum, hromirano	aluminijum, hromirano	1	598 457
aluminijum, fini mat	aluminijum, fini mat	1	598 464
aluminijum, boja inoxa	aluminijum, boja inoxa	1	598 471
aluminijum, specijalna boja	aluminijum, specijalna boja	1	640 040 ¹
aluminijum, metalna boja	aluminijum, metalna boja	1	598 488 ¹
aluminijum, pozlaćeno	aluminijum, pozlaćeno	1	598 495 ²

¹) Rok isporuke za individualni program kupca iznosi 8 nedelja računajući isporuku. Povratak robe nije moguć!

²) Rok isporuke za individualni program kupca iznosi 10 nedelja računajući isporuku. Povratak robe nije moguć!

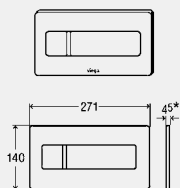
DESIGN PLUS

Potisna ploča
Visign for More 105

- za sledeće komponente ili namene: ugradni vodokotlić 2H, ugradni vodokotlić 2L, ugradni vodokotlić 2C, ugradni vodokotlić 1F
- metal, staklo
- ručno aktiviranje ispiranja sa prednje ili sa gornje strane, dvokoličinska tehnika ispiranja

Oprema

Potezni mehanizam, pričvrсни okvir, materijal za pričvršćenje

Uputstvo

* Ugradna dubina kod potisnih ploča od stakla = 8 mm

Model 8357.1

pokrivna ploča	tipka	PJ	Artikal
aluminijum, hromirano	aluminijum, hromirano	1	758 844
aluminijum, fini mat	aluminijum, fini mat	1	758 950
staklo belo/prometno belo	staklo belo/prometno belo	1	758 820
staklo parsol/crna	staklo parsol/crna	1	758 837

DESIGN PLUS
 powered by ISH

 reddit design award
 winner 2017

WC-POTISNE PLOČE OKVIRI ZA UPUŠTENU UGRADNJU U VISINI PLOČICA ZA WC-E

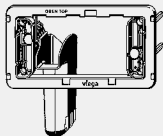

Okno za ubacivanje

- za sledeće komponente ili namene: WC-otvor za čišćenje, ugradni vodokotlić 2H, ugradni vodokotlić 2C, ugradni vodokotlić Standard 2S
- za sledeće komponente ili namene: ugradni vodokotlić 1F
- odgovara za sledeće komponente ili namene: potisna ploča Visign for Style 10 model 8315.1

- plastika

Oprema

Osnovni okvir, garnitura reducira, okno za ubacivanje, elementi za pričvršćivanje

Model 8315.9

	PJ	Artikal		
	1	758 684		



Ugradni okvir

Visign for Style

- za sledeće komponente ili namene: ugrađivanje potisne ploče za WC upušteno u nivou pločica
- odgovara za sledeće komponente ili namene: potisna ploča Visign for Style 10 model 8315.1, potisna ploča Visign for Style 11 model 8331.1, potisna ploča Visign for Style 12 model 8332.1, potisna ploča Visign for Style 14 model 8334.1, potisna ploča sensitive Visign for More 100 model 8352.11, 8352.12, potisna ploča sensitive Visign for Care model 8352.21

- plastika

Uputstvo

Ugradni okviri za upušteno ugradnju u nivou pločica samo za upotrebu u Viega predzidnim sistemima za suhu gradnju (Viegaswift, Steptec und Viega Eco Plus)!

Model 8330.21

Izvedba	PJ	Artikal		
hromirano	1	643 072		



Ugradni okvir

Visign for More

- za sledeće komponente ili namene: ugrađivanje potisne ploče za WC upušteno u nivou pločica
- odgovara za sledeće komponente ili namene: potisna ploča Visign for More 101 model 8351.1, potisna ploča Visign for More 100 model 8352.1, potisna ploča Visign for More 102 model 8353.1, potisna ploča Visign for More 104 model 8354.1

- plastika

Uputstvo

Ugradni okviri za upušteno ugradnju u nivou pločica samo za upotrebu u Viega predzidnim sistemima za suhu gradnju (Viegaswift, Steptec und Viega Eco Plus)!

Model 8350.23

Izvedba	PJ	Artikal		
hromirano	1	643 096		



Funkcionalna jedinica

- za sledeće komponente ili namene: ugrađivanje potisne ploče za WC upušteno u nivou pločica, za ploče od prirodnog kamena, (isporučene od strane investitora)

- plastika

- ručno aktiviranje ispiranja sa prednje ili sa gornje strane, dvokoličinska tehnika ispiranja

Oprema

Potezni mehanizam, okvir za upušteno ugradnju u visini pločica, pričvršni okvir, materijal za pričvršćenje

Uputstvo

Ugradni okviri za upušteno ugradnju u nivou pločica samo za upotrebu u Viega predzidnim sistemima za suhu gradnju (Viegaswift, Steptec und Viega Eco Plus)!

Debljina materijala ploče od prirodnog kamena koju kupac nabavlja o svom trošku dozvoljeno je 4 do 4,5 mm!

Model 8332.3

	PJ	Artikal		
	1	645 182		

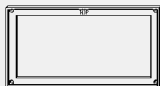
Okvir za poravnavanje
Visign for Style

- za sledeće komponente ili namene: ugradni vodokotlić 2H, ugradni vodokotlić 2L, ugradni vodokotlić 2C, ugradni vodokotlić 1F
- odgovara za sledeće komponente ili namene: potisna ploča Visign for Style 10 model 8315.1, potisna ploča Visign for Style 11 model 8331.1, potisna ploča Visign for Style 12 model 8332.1, potisna ploča Visign for Style 13 model 8333.1, potisna ploča Visign for Style 14 model 8334.1
- plastika

Model 8330.25

Izvedba	PJ	Artikal		
hromirano	1	699 666*		
belo-alpin	1	699 673*		

* = Isporuka samo još iz zaliha na skladištu

WC-POTISNE PLOČE
POTISNE PLOČE SENSITIVE, SA FUNKCIJOM VIEGA HYGIENE+

Potisne ploče sensitive sa priborom
 (primer instalacije)

- 1) Taster (nabavlja i ugrađuje ga investitor o svom trošku)
- 2) Rohbau set, artikl br. 655 426
- 3) Priključak struje 230 V/50 Hz
- 4) priključni kabal sensitive, artikl br. 631 840

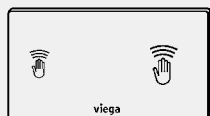
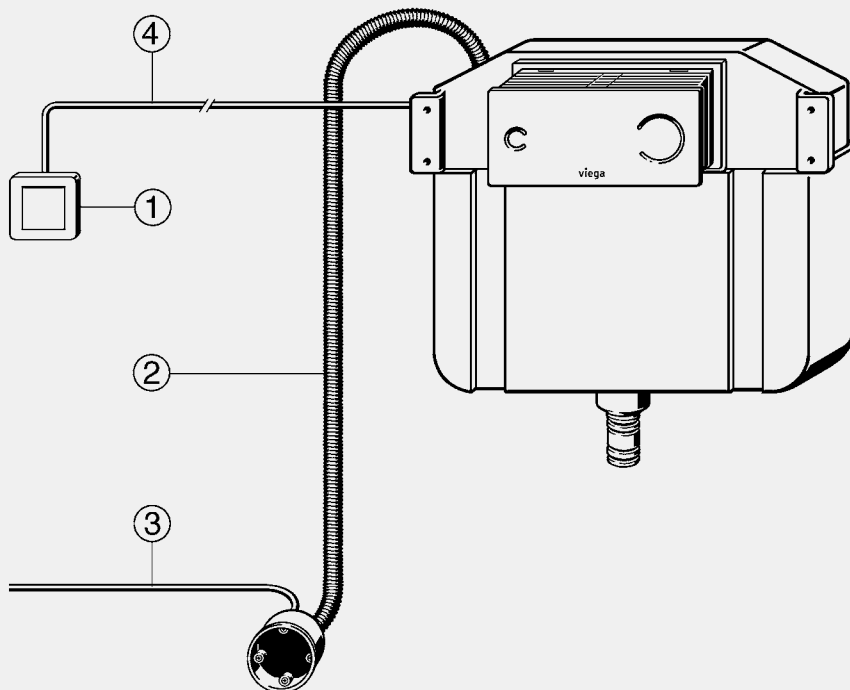

Visign for Care sensitive

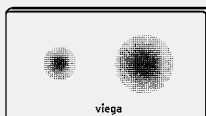

Visign for Style sensitive

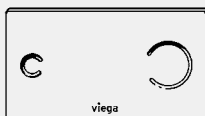

Visign for More 100 sensitive

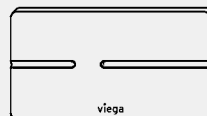

Visign for More 105 sensitive

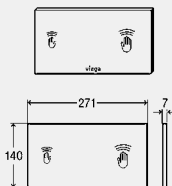
Potisna ploča sensitive
Visign for Care

- za sledeće komponente ili namene: ugradni vodokotlić 2H, ugradni vodokotlić 2L, ugradni vodokotlić 2C, ugradni vodokotlić 1F
- opciono dodatno podesivo adapter model 8355.91
- plastika
- bezdodirno aktiviranje ispiranja sa prednje ili sa gornje strane, dvokoličinska tehnika ispiranja, sa funkcijom Viega Hygiene+

Oprema

Potezni mehanizam, mrežni deo (dužina kabla 1,05 m), pričvrtni okvir, materijal za pričvršćenje

Tehnički podaci

Fabrički podešena mala količina vode za ispiranja pribl. 3 l

Fabrički podešena puna količina ispiranja pribl. 6 l

Za mrežni napon 100–240 V AC/50–60 Hz

Uputstvo

Uputstvo za funkciju Viega Hygiene+: služi za osiguranje namenskog pogona pomoću vremenski i zapremnski upravljane elektronike. Podesivi vremenski intervali: isključeno, 1h, 12h, 24 h, 72 h, 168 h. Podesive količine vode za ispiranje: 3 l, 4 l, 5 l, 6 l, 7 l, 9 l.

Za aktiviranje ispiranja putem radio signala u kombinaciji sa HEWI invalidskim ručkama 802.50.01... i HEWI-dogradnim setom za aktiviranje ispiranja WC-a (radio), (leva varijanta) 802.50.060 L, (desna varijanta) 802.50.060 R, ili u kombinaciji sa HEWI-invalidskim ručkama 801.50... i HEWI-dogradnim setom za aktiviranje ispiranja WC-a (radio), 801.50.060 potrebno je dodatno naručiti radio prijemnik model 8350.35!

Model 8352.21

opis	PJ	Artikal
pokrivna ploča		
plastični materijal, belo/alpin	1	653 828
plastični materijal, specijalna boja	1	653 842¹

¹ Rok isporuke za individualni program kupca iznosi 8 nedelja računajući isporuku. Povratak robe nije moguć!

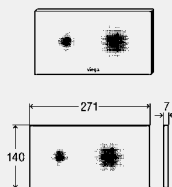
Potisna ploča sensitive
Visign for Style

- za sledeće komponente ili namene: ugradni vodokotlić 2H, ugradni vodokotlić 2L, ugradni vodokotlić 2C, ugradni vodokotlić 1F
- opciono dodatno podesivo adapter model 8355.91
- plastika
- sa nanešenim slojem svetlucajućeg laka
- bezdodirno aktiviranje ispiranja sa prednje ili sa gornje strane, dvokoličinska tehnika ispiranja, sa funkcijom Viega Hygiene+

Oprema

Potezni mehanizam, mrežni deo (dužina kabla 1,05 m), pričvrtni okvir, materijal za pričvršćenje

Tehnički podaci

Fabrički podešena mala količina vode za ispiranja pribl. 3 l

Fabrički podešena puna količina ispiranja pribl. 6 l

Za mrežni napon 100–240 V AC/50–60 Hz

Uputstvo

Uputstvo za funkciju Viega Hygiene+: služi za osiguranje namenskog pogona pomoću vremenski i zapremnski upravljane elektronike. Podesivi vremenski intervali: isključeno, 1h, 12h, 24 h, 72 h, 168 h. Podesive količine vode za ispiranje: 3 l, 4 l, 5 l, 6 l, 7 l, 9 l.

Za aktiviranje ispiranja putem radio signala u kombinaciji sa HEWI invalidskim ručkama 802.50.01... i HEWI-dogradnim setom za aktiviranje ispiranja WC-a (radio), (leva varijanta) 802.50.060 L, (desna varijanta) 802.50.060 R, ili u kombinaciji sa HEWI-invalidskim ručkama 801.50... i HEWI-dogradnim setom za aktiviranje ispiranja WC-a (radio), 801.50.060 potrebno je dodatno naručiti radio prijemnik model 8350.35!

Model 8315.11

opis	PJ	Artikal
pokrivna ploča		
plastični materijal, duboko crna	1	759 070

 DESIGN PLUS
 powered by ISH

 reddit design award
 winner 2017

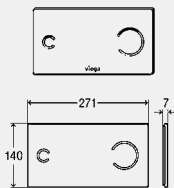

**Potisna ploča sensitive
Visign for More 100**

- za sledeće komponente ili namene: ugradni vodokotlić 2H, ugradni vodokotlić 2L, ugradni vodokotlić 2C, ugradni vodokotlić 1F
- opciono dodatno podesivo adapter model 8355.91
- staklo
- bezdodirno aktiviranje ispiranja sa prednje ili sa gornje strane, dvokoličinska tehnika ispiranja, sa funkcijom Viega Hygiene+



Oprema

Potezni mehanizam, mrežni deo (dužina kabla 1,05 m), pričvrtni okvir, materijal za pričvršćenje

Tehnički podaci

Fabrički podešena mala količina vode za ispiranja pribl. 3 l

Fabrički podešena puna količina ispiranja pribl. 6 l

Za mrežni napon 100–240 V AC/50–60 Hz

Uputstvo

Uputstvo za funkciju Viega Hygiene+: služi za osiguranje namenskog pogona pomoću vremenski i zapremnski upravljane elektronike. Podesivi vremenski intervali: isključeno, 1h, 12h, 24 h, 72 h, 168 h. Podesive količine vode za ispiranje: 3 l, 4 l, 5 l, 6 l, 7 l, 9 l.

Za aktiviranje ispiranja putem radio signala u kombinaciji sa HEWI invalidskim ručkama 802.50.01... i HEWI-dogradnim setom za aktiviranje ispiranja WC-a (radio), (leva varijanta) 802.50.060 L, (desna varijanta) 802.50.060 R, ili u kombinaciji sa HEWI-invalidskim ručkama 801.50... i HEWI-dogradnim setom za aktiviranje ispiranja WC-a (radio), 801.50.060 potrebno je dodatno naručiti radio prijemnik model 8350.35!

Model 8352.11

	PJ	Artikal
pokrivna ploča		
staklo prozirno/svetlosiva	1	622 671
staklo parsol/crna	1	615 895

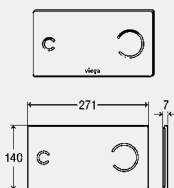

**Potisna ploča sensitive
Visign for More 100**

- za sledeće komponente ili namene: ugradni vodokotlić 2H, ugradni vodokotlić 2L, ugradni vodokotlić 2C, ugradni vodokotlić 1F
- staklo
- bezdodirno aktiviranje ispiranja sa prednje ili sa gornje strane, dvokoličinska tehnika ispiranja, sa funkcijom Viega Hygiene+



Oprema

Potezni mehanizam, pričvrtni okvir, materijal za pričvršćenje, sedište baterije, 4 baterije mignon AA

Tehnički podaci

Fabrički podešena mala količina vode za ispiranja pribl. 3 l

Fabrički podešena puna količina ispiranja pribl. 6 l

Uputstvo

Uputstvo za funkciju Viega Hygiene+: služi za osiguranje namenskog pogona pomoću vremenski i zapremnski upravljane elektronike. Podesivi vremenski intervali: isključeno, 1h, 12h, 24 h, 72 h, 168 h. Podesive količine vode za ispiranje: 3 l, 4 l, 5 l, 6 l, 7 l, 9 l.

Model 8352.12

	PJ	Artikal
pokrivna ploča		
staklo prozirno/svetlosiva	1	630 584
staklo parsol/crna	1	630 577

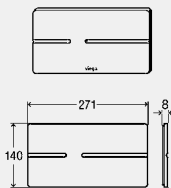
Potisna ploča sensitive
Visign for More 105

- za sledeće komponente ili namene: ugradni vodokotlić 2H, ugradni vodokotlić 2L, ugradni vodokotlić 2C, ugradni vodokotlić 1F

- staklo

- bezdodirno aktiviranje ispiranja sa prednje ili sa gornje strane, dvokoličinska tehnika ispiranja, sa funkcijom Viega Hygiene+

Oprema

Potezni mehanizam, mrežni deo (dužina kabla 1,05 m), pričvrtni okvir, materijal za pričvršćenje

Tehnički podaci

Fabrički podešena mala količina vode za ispiranja pribl. 3 l

Fabrički podešena puna količina ispiranja pribl. 6 l

Za mrežni napon 100–240 V AC/50–60 Hz

Uputstvo

Uputstvo za funkciju Viega Hygiene+: služi za osiguranje namenskog pogona pomoću vremenski i zapremski upravljane elektronike. Podesivi vremenski intervali: isključeno, 1h, 12h, 24 h, 72 h, 168 h. Podesive količine vode za ispiranje: 3 l, 4 l, 5 l, 6 l, 7 l, 9 l.

Za aktiviranje ispiranja putem radio signala u kombinaciji sa HEWI invalidskim ručkama 802.50.01... i HEWI-dogradnim setom za aktiviranje ispiranja WC-a (radio), (leva varijanta) 802.50.060 L, (desna varijanta) 802.50.060 R, ili u kombinaciji sa HEWI-invalidskim ručkama 801.50... i HEWI-dogradnim setom za aktiviranje ispiranja WC-a (radio), 801.50.060 potrebno je dodatno naručiti radio prijemnik model 8350.35!

Model 8357.11

pokrivna ploča	PJ	Artikal		
staklo belo/prometno belo	1	759 063		

ELEKTRONSKO AKTIVIRANJE ISPIRANJA WC-A

Prikaz priključka
električno aktiviranje ispiranja WC-a, artikl br. 696 139
za ugradnii vodokotlić 2H
za kombinaciju sa potisnim pločama sa mehanikom

- 1) Taster (nabavlja ga investitor o svom trošku)
- 2) Rohbau set, artikl br. 655 426
- 3) Priključak struje 230 V/50 Hz

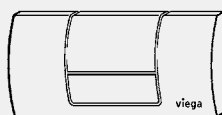
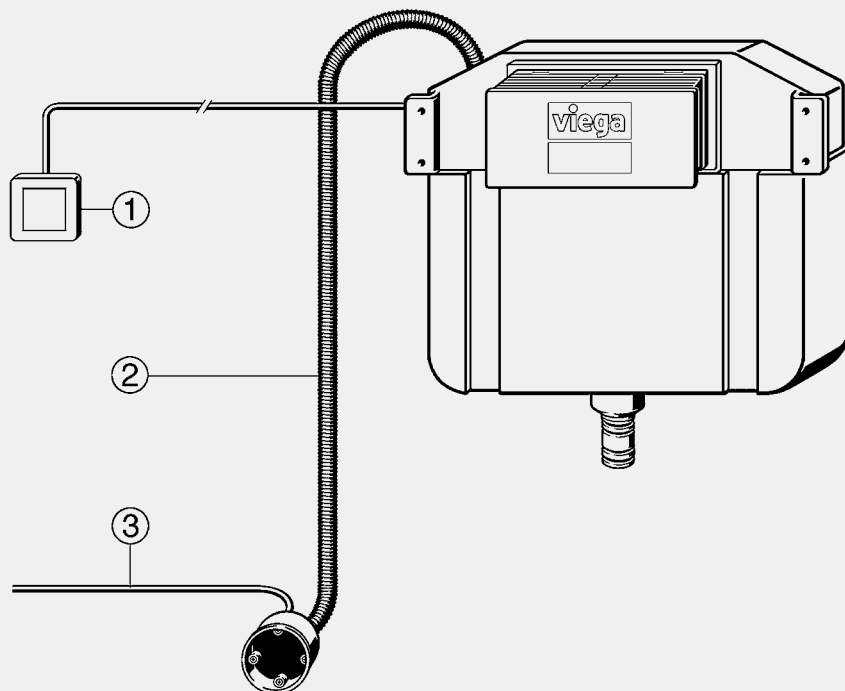

Standard 1

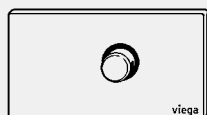

Visign for Public 1



Visign for Style 10



Visign for Style 13

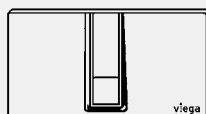

Visign for Style 14

Prikaz priključka
 električno uključivanje, artikl br. 696 146
 za ugradni vodokotlić 2H
 za kombinaciju sa potisnim pločama sa poteznom sajlom
 1) Taster (nabavlja i ugrađuje ga investitor o svom trošku)
 2) Rohbau set, artikl br. 655 426
 3) Priključak struje 230 V/50 Hz

T5

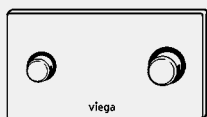
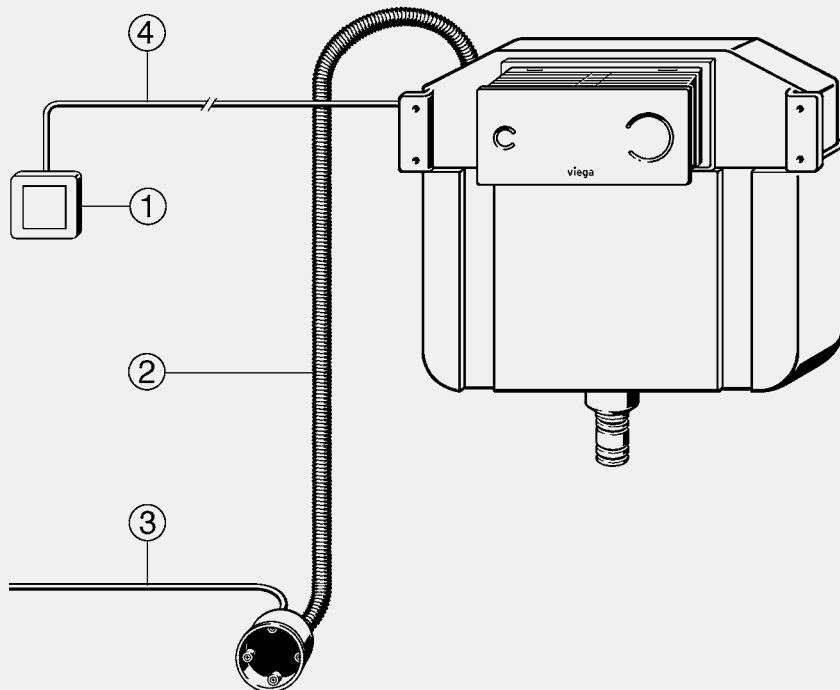

Visign for Public 2

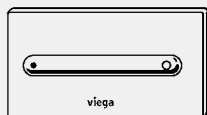

Visign for Style 11

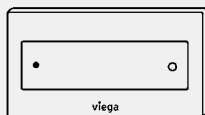

Visign for Style 12

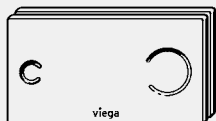

Visign for More 100

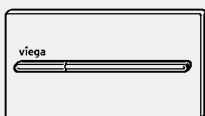

Visign for More 104

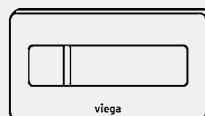

Visign for More 105

Prikaz priključka električno uključivanje, artikl br. 696 146 za ugradni vodokotlić 2L za kombinaciju sa potisnim pločama sa poteznom sajlom

- 1) Taster (nabavlja i ugrađuje ga investitor o svom trošku)
- 2) Rohbau set, artikl br. 655 426
- 3) Priključak struje 230 V/50 Hz

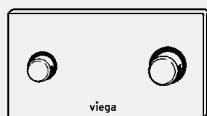
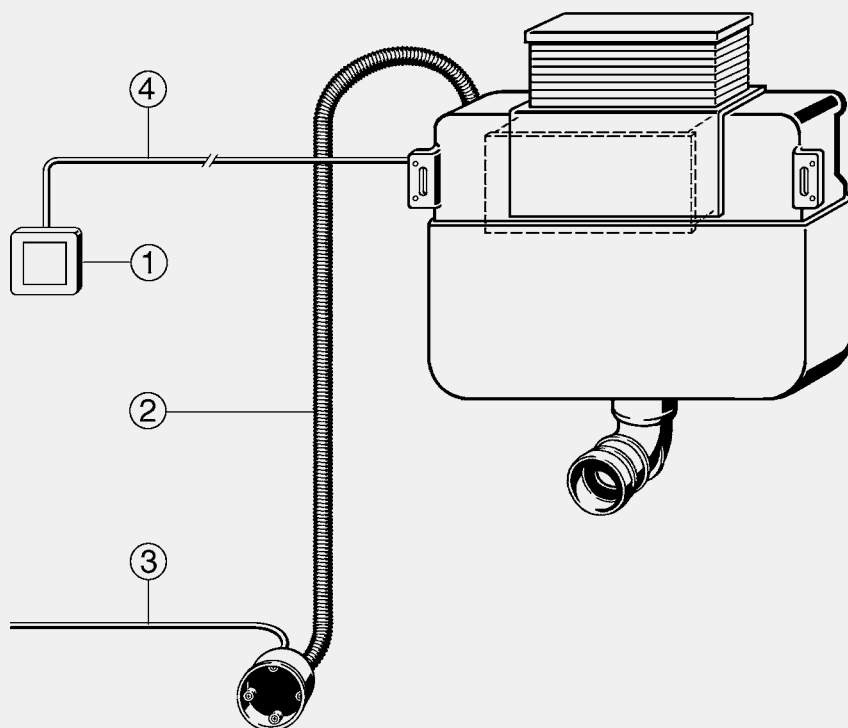

Visign for Public 2

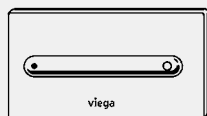

Visign for Style 11



Visign for Style 12

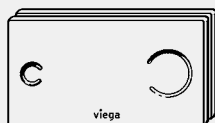

Visign for More 100

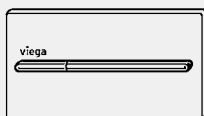

Visign for More 104

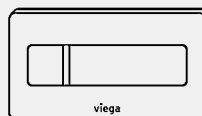

Visign for More 105

Prikaz priključka
 električno aktiviranje ispiranja WC-a, artikl br. 696 153
 za ugradni vodokotlić 1F
 za kombinaciju sa potisnim pločama sa mehanikom
 1) Taster (nabavlja i ugrađuje ga investitor o svom trošku)
 2) Rohbau set, artikl br. 655 426
 3) Priključak struje 230 V/50 Hz

T5

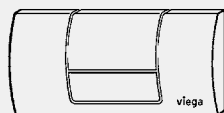
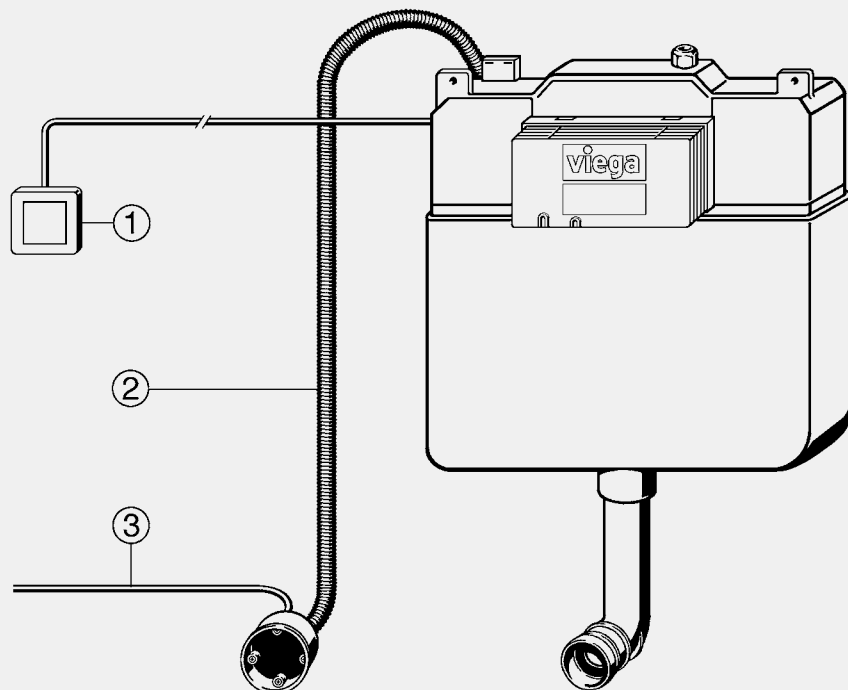

Standard 1



Visign for Public 1



Visign for Style 10



Visign for Style 13

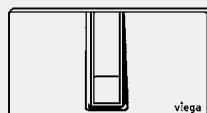

Visign for Style 14

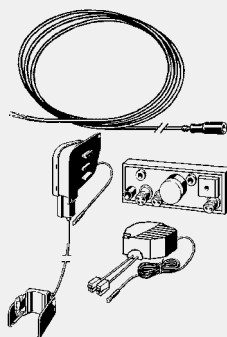

Aktiviranje ispiranja WC-a

- za sledeće komponente ili namene: ugradni vodokotlić 2H, kombinacija sa WC-potisnim pločama, Visign for Public, Visign for Style 10, 13, 14 i Standard, aktiviranje ispiranja putem bezpotencijalnog kontakta koji nabavlja kupac o svom trošku
- odgovara za sledeće komponente ili namene: radio prijemnik model 8350.35
- opciono dodatno podesivo sedište baterije model 8350.13, set za programiranje model 8350.26, adapter produžnog kabla model 8350.36, adapter model 8355.91
- sa elektronskim upravljanjem, jednokoličinska tehnika ispiranja, sa funkcijom Veiega Hygiene+

Oprema

Potezni mehanizam, upravljanje, mrežni deo (dužina kabla 1,05 m), priključni kabal, materijal za pričvršćenje

Tehnički podaci

Fabrički podešena puna količina ispiranja pribl. 6 l

Za mrežni napon 100–240 V AC/50–60 Hz

Uputstvo

Uputstvo za funkciju Veiega Hygiene+: služi za osiguranje namenskog pogona pomoću vremenski i zapreminski upravljane elektronike. Podesivi vremenski intervali: isključeno, 24 h, 72 h, 168. Podesive količine vode za ispiranje: 6 l, 9 l.

Za aktiviranje ispiranja putem radio signala u kombinaciji sa HEWI invalidskim ručkama 802.50.01... i HEWI-dogradnim setom za aktiviranje ispiranja WC-a (radio), (leva varijanta) 802.50.060 L, (desna varijanta) 802.50.060 R, ili u kombinaciji sa HEWI-invalidskim ručkama 801.50... i HEWI-dogradnim setom za aktiviranje ispiranja WC-a (radio), 801.50.060 potrebno je dodatno naručiti radio prijemnik model 8350.35!

Model 8350.31

	PJ	Artikal		
	1	696 139		

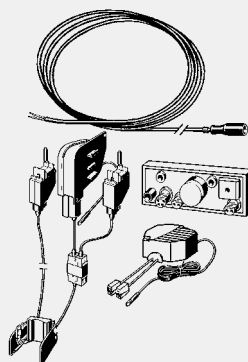

Aktiviranje ispiranja WC-a

- za sledeće komponente ili namene: ugradni vodokotlić 2H, ugradni vodokotlić 2L, kombinacija sa WC-potisnim pločama Visign for Public 2, Visign for Style 11, 12 te Visign for More 100, 102, 103, 104 i 105 (model 8357.1), aktiviranje ispiranja putem bezpotencijalnog kontakta koji nabavlja kupac o svom trošku
- odgovara za sledeće komponente ili namene: radio prijemnik model 8350.35
- opciono dodatno podesivo sedište baterije model 8350.13, set za programiranje model 8350.26, adapter produžnog kabla model 8350.36, adapter model 8355.91
- sa elektronskim upravljanjem, dvokoličinska tehnika ispiranja, sa funkcijom Veiega Hygiene+

Oprema

Potezni mehanizam, upravljanje, mrežni deo (dužina kabla 1,05 m), priključni kabal, materijal za pričvršćenje

Tehnički podaci

Fabrički podešena mala količina vode za ispiranja pribl. 3 l

Fabrički podešena puna količina ispiranja pribl. 6 l

Za mrežni napon 100–240 V AC/50–60 Hz

Uputstvo

Uputstvo za funkciju Veiega Hygiene+: služi za osiguranje namenskog pogona pomoću vremenski i zapreminski upravljane elektronike. Podesivi vremenski intervali: isključeno, 24 h, 72 h, 168 h. Podesive količine vode za ispiranje: 3 l, 6 l, 9 l.

Za aktiviranje ispiranja putem radio signala u kombinaciji sa HEWI invalidskim ručkama 802.50.01... i HEWI-dogradnim setom za aktiviranje ispiranja WC-a (radio), (leva varijanta) 802.50.060 L, (desna varijanta) 802.50.060 R, ili u kombinaciji sa HEWI-invalidskim ručkama 801.50... i HEWI-dogradnim setom za aktiviranje ispiranja WC-a (radio), 801.50.060 potrebno je dodatno naručiti radio prijemnik model 8350.35!

Model 8350.32

	PJ	Artikal		
	1	696 146		

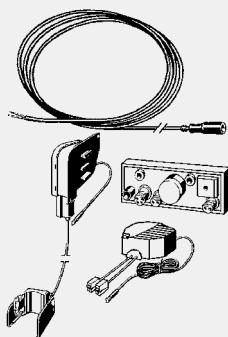
Aktiviranje ispiranja WC-a

- za sledeće komponente ili namene: ugradni vodokotlić 1F, kombinacija sa WC-potisnim pločama, Visign for Public, Visign for Style 10, 13, 14 i Standard, Aktiviranje ispiranja putem radio signala u kombinaciji sa HEWI invalidskim ručkama 802.50.01... i HEWI-dogradnim setom za aktiviranje ispiranja WC-a (radio), (leva varijanta) 802.50.060 L, (desna varijanta) 802.50.060 R, ili u kombinaciji sa HEWI-invalidskim ručkama 801.50... i HEWI-dogradnim setom za aktiviranje ispiranja WC-a (radio), 801.50.060, aktiviranje ispiranja putem bezpotencijalnog kontakta koji nabavlja kupac o svom trošku
- opciono dodatno pedesivo adapter produžnog kabla model 8350.36
- sa elektronskim upravljanjem, dvokoličinska tehnika ispiranja

Oprema

Upravljanje, mrežni deo (dužina kabla 1,05 m), potezni mehanizam, priključni kabal, materijal za pričvršćenje

Tehnički podaci

Fabrički podešena mala količina vode za ispiranja pribl. 3 l

Fabrički podešena puna količina ispiranja pribl. 6 l

Za mrežni napon 230 V/50 Hz

Uputstvo

Za aktiviranje ispiranja putem radio signala u kombinaciji sa HEWI invalidskim ručkama 802.50.01... i HEWI-dogradnim setom za aktiviranje ispiranja WC-a (radio), (leva varijanta) 802.50.060 L, (desna varijanta) 802.50.060 R, ili u kombinaciji sa HEWI-invalidskim ručkama 801.50... i HEWI-dogradnim setom za aktiviranje ispiranja WC-a (radio), 801.50.060 potrebno je dodatno naručiti radio prijemnik model 8350.35!





Za menjanje postavke količine vode za ispiranje ili za aktiviranje ispiranja Viega Hygiene+ potrebno je posebno naručiti set za programiranje model 8350.26!

Model 8350.33

	PJ	Artikal		
	1	696 153*		

* = Isporuca samo još iz zalih na skladištu

PRIBORI ZA POTISNE PLOČE SENSITIVE I WC POKRETAČE ISPIRANJA

	 8350.14	 8355.90	 8352.690	 8355.91	 8350.26	 8350.13	 8350.35	 8350.36
 8352.21	■	■	■	■		■	■	■
 8315.11	■	■	■	■			■	■
 8352.11	■	■	■	■			■	■
 8352.12	■	■				■	■	■
 8357.11	■	■	■	■		■	■	■
 8350.31	■		■	■	■	■	■	■
 8350.32	■		■	■	■	■	■	■
 8350.33	■		■	■	■	■	■	■

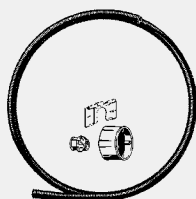

Rohbau set

- za sledeće komponente ili namene: spoj između ugradne kutije i ugradnog vodokotlića

Oprema

Ugradna kutija, prazna cev, clip za ugradni vodokotlić 2H, 1F i Standard 2S

Model 8350.14

L	PJ	Artikal		
2500	1	655 426		

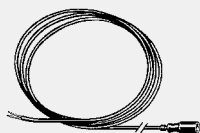
Priključni kabal sensitive

- za sledeće komponente ili namene: eksterno uključivanje ispiranja pomoću tastera (koje nabavlja investitor, uobičajenih u trgovačkoj mreži) sa funkcijom zatvaranja ili bezpotencijalnim kontaktom (vreme zatvaranja najmanje 350 ms),
- odgovara za sledeće komponente ili namene: potisna ploča sensitive Visign for Style model 8315.11, potisna ploča Visign for Public 6 model 8326.15, potisna ploča Visign for Public 5 model 8326.16, aktiviranje ispiranja WC-a model 8350.31, 8350.32, 8350.34, potisna ploča sensitive Visign for More 100 model 8352.11, 8352.12, potisna ploča sensitive Visign for Care model 8352.21, potisna ploča sensitive Visign for More 105 model 8357.11

Model 8355.90

KL	PJ	Artikal		
3000	1	631 840		

KL = dužina kabla



Produžni kabal

- za sledeće komponente ili namene: mrežni deo i upravljanje ili Reed-kontakt i upravljanje, odvod/preliv sa električnim pogonom
- odgovara za sledeće komponente ili namene: upravljanje za pisoar model 8121.21, mrežni deo model 8350.11, 8350.12, set za programiranje model 8350.26

Model 8352.690

KL	PJ	Artikal		
2000	1	628 505		

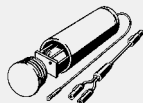
KL = dužina kabla

Adapter

- za sledeće komponente ili namene: redundantno napajanje za pogon strujom iz mreže
- odgovara za sledeće komponente ili namene: potisna ploča sensitive Visign for Style model 8315.11, potisna ploča Visign for Public 6 model 8326.15, potisna ploča Visign for Public 5 model 8326.16, aktiviranje ispiranja WC-a model 8350.31, 8350.32, 8350.34, potisna ploča sensitive Visign for More 100 model 8352.11, potisna ploča sensitive Visign for Care model 8352.21, potisna ploča sensitive Visign for More 105 model 8357.11

Oprema

Utikač adaptera, sedište baterije, 4 baterije mignon AA

Model 8355.91

U [V]	PJ	Artikal		
6	1	655 433		

U = Napon (V)

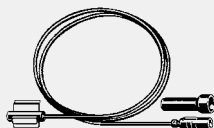
Set za programiranje

- za sledeće komponente ili namene: promena podešavanja ispiranja ili aktiviranja Viega Hygiene+ Funktion
- odgovara za sledeće komponente ili namene: aktiviranje ispiranja WC-a model 8350.31, 8350.32, 8350.34
- opremljeno sledećim komponentama: magnetni klin model 8350.25
- rezervni deo za sledeće komponente ili namene: aktiviranje ispiranja WC-a model 8350.33

Oprema

Držać

Model 8350.26

L	PJ	Artikal		
500	1	664 053		

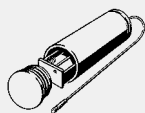

Sedište baterije

- odgovara za sledeće komponente ili namene: potisna ploča Visign for Public 6 model 8326.15, potisna ploča Visign for Public 5 model 8326.16, aktiviranje ispiranja WC-a model 8350.31, 8350.32, 8350.33, 8350.34
- rezervni deo za sledeće komponente ili namene: potisna ploča sensitive Visign for More 100 model 8352.12
- plastika

Oprema

4 baterije mignon AA

Model 8350.13

U [V]	PJ	Artikal		
6	1	633 318		

U = Napon (V)



Radio prijemnik

- za sledeće komponente ili namene: Aktiviranje ispiranja putem radio signala u kombinaciji sa HEWI invalidskim ručkama 802.50.01... i HEWI-dogradnim setom za aktiviranje ispiranja WC-a (radio), (leva varijanta) 802.50.060 L, (desna varijanta) 802.50.060 R, ili u kombinaciji sa HEWI-invalidskim ručkama 801.50... i HEWI-dogradnim setom za aktiviranje ispiranja WC-a (radio), 801.50.060
- odgovara za sledeće komponente ili namene: potisna ploča sensitive Visign for Style model 8315.11, potisna ploča Visign for Public 6 model 8326.15, potisna ploča Visign for Public 5 model 8326.16, aktiviranje ispiranja WC-a model 8350.31, 8350.32, 8350.33, 8350.34, potisna ploča sensitive Visign for More 100 model 8352.11, potisna ploča sensitive Visign for Care model 8352.21, potisna ploča sensitive Visign for More 105 model 8357.11
- opciono dodatno podesivo adapter produžnog kabla model 8350.36

Model 8350.35

dolazna frekvencija [MHz]	PJ	Artikal		
868,4	1	696 177		



Adapter produžnog kabla

- za sledeće komponente ili namene: priključak još jednog električnog ulaznog signala
- odgovara za sledeće komponente ili namene: potisna ploča sensitive Visign for Style model 8315.11, potisna ploča Visign for Public 6 model 8326.15, potisna ploča Visign for Public 5 model 8326.16, aktiviranje ispiranja WC-a model 8350.31, 8350.32, 8350.33, 8350.34, potisna ploča sensitive Visign for More 100 model 8352.11, 8352.12, potisna ploča sensitive Visign for Care model 8352.21, potisna ploča sensitive Visign for More 105 model 8357.11

Model 8350.36

	PJ	Artikal		
	1	696 184		

AKTIVACIJSKI PRIBOR ZA WC



Set za osiguranje od krađe

- za sledeće komponente ili namene: učvršćivanje sa osiguranjem od krađe
- odgovara za sledeće komponente ili namene: potisna ploča Visign for Style 10 model 8315.1, potisna ploča Visign for Style 11 model 8331.1, potisna ploča Visign for Style 12 model 8332.1, potisna ploča Visign for Style 13 model 8333.1, potisna ploča Visign for Style 14 model 8334.1
- plastika

Oprema

Montažni pribor, pričvrtni vijci

Model 8330.15

	PJ	Artikal		
	1	605 582		

Produžni set

- za sledeće komponente ili namene: dvokoličinska tehnika ispiranja ili tehnika zaustavljanja ispiranja, aktiviranje sa prednje ili sa gornje strane, ugradni vodokotlić 1 ili Standard 1S (kod većeg predzidivanja ili nadozidivanja, maksimalno predzidivanje ili nadozidivanje kod sistema Viegaswift, Steptec, Viega Eco Plus ili Viega Eco 220 mm od prednjeg ruba pločica, maksimalno predzidivanje kod sistema Viega Mono 250 mm od prednjeg ruba pločica)

- plastika

Oprema

Garnitura poluga za pokretanje, set navojnih šipki

Model 8310.16

L	PJ	Artikal		
300	1	426 125		

T5

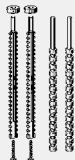
Produžni set

- za sledeće komponente ili namene: dvokoličinska tehnika ispiranja ili tehnika zaustavljanja ispiranja, aktiviranje sa prednje ili sa gornje strane, ugradni vodokotlić 2 ili Standard 2S (kod većeg predzidivanja ili nadozidivanja, maksimalno predzidivanje ili nadozidivanje kod sistema Viegaswift, Steptec, Viega Eco Plus ili Viega Eco 220 mm od prednjeg ruba pločica, maksimalno predzidivanje kod sistema Viega Mono 250 mm od prednjeg ruba pločica)

- odgovara za sledeće komponente ili namene: potisna ploča Standard 1 model 8180.1, potisna ploča Visign for Style 10 model 8315.1, potisna ploča Visign for Public 1 model 8326.1, potisna ploča Visign for Style 13 model 8333.1, potisna ploča Visign for Style 14 model 8334.1

- plastika

Oprema

Garnitura poluga za pokretanje, set navojnih šipki

Model 8310.12

L	PJ	Artikal		
300	1	610 791		

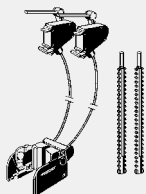
Produžni set

- za sledeće komponente ili namene: veći predzid ili nadzid, aktiviranje sa prednje ili sa gornje strane, dvokoličinska tehnika ispiranja

- odgovara za sledeće komponente ili namene: potisna ploča Visign for Public 2 model 8327.1, potisna ploča Visign for Style 11 model 8331.1, potisna ploča Visign for Style 12 model 8332.1, funkcionalna jedinica model 8332.3, potisna ploča Visign for Style 12 model 8332.4, potisna ploča Visign for More 101 model 8351.1, potisna ploča Visign for More 100 model 8352.1, potisna ploča Visign for More 102 model 8353.1, potisna ploča Visign for More 104 model 8354.1, potisna ploča Visign for More 103 model 8355.1

Oprema

Potezni mehanizam, set navojnih šipki

Model 8310.83

L	PJ	Artikal		
1000	1	663 650		

**GARNITURE ZA OPREMANJE PISOARA
SIFONSKA SENZORSKA TEHNIKA**

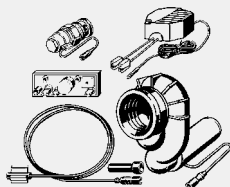

**Garnitura za opremanje
sifonska senzorska tehnika**

- za sledeće komponente ili namene: pisoar sa ugradnim sistemom ispiranja
- odgovara za sledeće komponente ili namene: modul pisoara model 8121.4, Viega Eco Plus-element za pisoar model 8152.4
- opciono dodatno podesivo sedište baterije model 8351.11

Oprema

Magnetni ventil, upravljanje, mrežni deo, sifon sa vodoravnim odvodom i senzorom, Reed-Kontakt

Tehnički podaci

Za mrežni napon 100–240 V AC/50–60 Hz

Model 8352.2

	PJ	Artikal		
	1	727 925		

**GARNITURE ZA OPREMANJE PISOARA
VISIGN FOR PUBLIC**

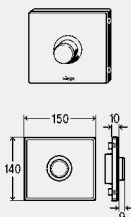

Garnitura za opremanje

Visign for Public

- za sledeće komponente ili namene: sistem za ispiranje pisoara
- metal
- ručno aktiviranje ispiranja sa prednje ili sa gornje strane

Oprema

Potisna ploča, uložak ventila, pričvrсни okvir, materijal za pričvršćenje

Model 8326.2

		PJ	Artikal		
pokrivna ploča	tipka				
plemeniti čelik, brušeno	plemeniti čelik, brušeno	1	721 930		
plemeniti čelik, belo-alpin	plemeniti čelik, belo-alpin	1	721 947		

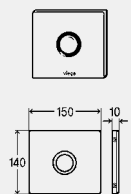

Garnitura za opremanje

Visign for Public

- za sledeće komponente ili namene: sistem za ispiranje pisoara
- metal
- bezdodirno aktiviranje ispiranja sa prednje strane (baterija), varijanta sa osiguranjem od vandalizma

Oprema

Pokrivna ploča, upravljačka elektronika, električni uložak ventila, baterija, pričvrсни okvir, materijal za pričvršćenje

Uputstvo

Sa higijenskim ispiranjem nakon 24 sata nekorišćenja!

Model 8326.55

		PJ	Artikal		
pokrivna ploča					
plemeniti čelik, brušeno		1	735 494		
plemeniti čelik, belo-alpin		1	735 500		

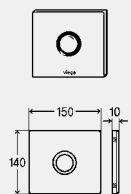

Garnitura za opremanje

Visign for Public

- za sledeće komponente ili namene: sistem za ispiranje pisoara
- metal
- bezdodirno aktiviranje ispiranja sa prednje strane (230 V)

Oprema

Pokrivna ploča, upravljačka elektronika, električni uložak ventila, mrežni deo, pričvrсни okvir, materijal za pričvršćenje

Tehnički podaci

Za mrežni napon 230 V/50 Hz

Uputstvo

Sa higijenskim ispiranjem nakon 24 sata nekorišćenja!

Model 8326.65

		PJ	Artikal		
pokrivna ploča					
plemeniti čelik, brušeno		1	735 517		
plemeniti čelik, belo-alpin		1	735 524		

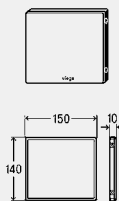
Pokrivna ploča
Visign for Public

- za sledeće komponente ili namene: sistem za ispiranje pisoara
- metal
- dvostrano pričvršćenje, varijanta sa osiguranjem od vandalizma, bez funkcije

Oprema

Pričvrtni okvir, materijal za pričvršćenje

Model 8326.7

pokrivna ploča	PJ	Artikal		
plameniti čelik, brušeno	1	722 050		

T5

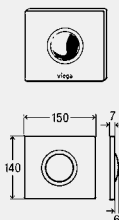
**GARNITURE ZA OPREMANJE PISOARA
VISIGN FOR STYLE**

Garnitura za opremanje
Visign for Style 10

- za sledeće komponente ili namene: sistem za ispiranje pisoara
- plastika
- ručno aktiviranje ispiranja sa prednje ili sa gornje strane

Oprema

Potisna ploča, uložak ventila, pričvrtni okvir, materijal za pričvršćenje

Model 8315.2

pokrivna ploča	tipka	PJ	Artikal		
plastčni materijal, belo/alpin	plastčni materijal, belo/alpin	1	721 756		
hromirani veštački materijal	hromirani veštački materijal	1	721 763		
plastčni materijal, duboko crna	plastčni materijal, duboko crna	1	721 794		
plastčni materijal, pergamon	plastčni materijal, pergamon	1	721 800		
plastčni materijal, fini mat	plastčni materijal, fini mat	1	721 770		
plastčni materijal, boja inoxa	plastčni materijal, boja inoxa	1	721 787		
plastčni materijal, specijalna boja	plastčni materijal, specijalna boja	1	721 817 ¹		
plastčni materijal, metalna boja	plastčni materijal, metalna boja	1	721 831 ¹		
plastčni materijal, pozlaćeno	plastčni materijal, pozlaćeno	1	721 848 ²		

¹ Rok isporuke za individualni program kupca iznosi 8 nedelja računajući isporuku. Povratak robe nije moguć!

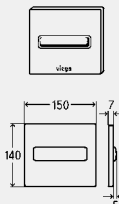
² Rok isporuke za individualni program kupca iznosi 10 nedelja računajući isporuku. Povratak robe nije moguć!

Garnitura za opremanje
Visign for Style 11

- za sledeće komponente ili namene: sistem za ispiranje pisoara
- plastika
- ručno aktiviranje ispiranja sa prednje ili sa gornje strane

Oprema

Potisna ploča, uložak ventila, pričvrtni okvir, materijal za pričvršćenje

Model 8331.2

DESIGN PLUS

pokrivna ploča	tipka	PJ	Artikal		
plastčni materijal, belo/alpin	plastčni materijal, belo/alpin	1	598 501		
hromirani veštački materijal	hromirani veštački materijal	1	598 518		
plastčni materijal, pergamon	plastčni materijal, pergamon	1	598 525*		
plastčni materijal, fini mat	plastčni materijal, fini mat	1	598 532		
plastčni materijal, boja inoxa	plastčni materijal, boja inoxa	1	598 549*		

* = Isporuka samo još iz zaliha na skladištu

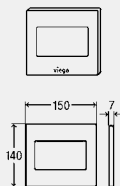

Garnitura za opremanje

Visign for Style 12

- za sledeće komponente ili namene: sistem za ispiranje pisoara
- plastika
- ručno aktiviranje ispiranja sa prednje ili sa gornje strane

Oprema

Potisna ploča, uložak ventila, pričvrсни okvir, materijal za pričvršćenje

Model 8332.2



DESIGN PLUS

pokrivna ploča	tipka	PJ	Artikal
plasticion materijal, belo/alpin	plasticion materijal, belo/alpin	1	598 747
hromirani veštački materijal	hromirani veštački materijal	1	599 256
plasticion materijal, pergamon	plasticion materijal, pergamon	1	599 263*
plasticion materijal, fini mat	plasticion materijal, fini mat	1	599 270
plasticion materijal, boja inoxa	plasticion materijal, boja inoxa	1	599 287
plasticion materijal, specijalna boja	plasticion materijal, specijalna boja	1	599 294 ¹
plasticion materijal, metalna boja	plasticion materijal, metalna boja	1	599 317 ¹
plasticion materijal, pozlaćeno	plasticion materijal, pozlaćeno	1	599 324 ²

¹) Rok isporuke za individualni program kupca iznosi 8 nedelja računajući isporuku. Povratak robe nije moguć!

²) Rok isporuke za individualni program kupca iznosi 10 nedelja računajući isporuku. Povratak robe nije moguć!

* = Isporuka samo još iz zaliha na skladištu

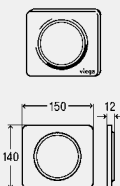

Garnitura za opremanje

Visign for Style 13

- za sledeće komponente ili namene: sistem za ispiranje pisoara
- plastika
- ručno aktiviranje ispiranja sa prednje ili sa gornje strane

Oprema

Potisna ploča, uložak ventila, pričvrсни okvir, materijal za pričvršćenje

Model 8333.2



reddot design award winner 2009

pokrivna ploča	tipka	PJ	Artikal
plasticion materijal, belo/alpin	plasticion materijal, belo/alpin	1	654 771
hromirani veštački materijal	hromirani veštački materijal	1	654 788
plasticion materijal, pergamon	plasticion materijal, pergamon	1	654 795*
plasticion materijal, fini mat	plasticion materijal, fini mat	1	654 801

* = Isporuka samo još iz zaliha na skladištu

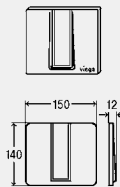

Garnitura za opremanje

Visign for Style 14

- za sledeće komponente ili namene: sistem za ispiranje pisoara
- plastika
- ručno aktiviranje ispiranja sa prednje ili sa gornje strane

Oprema

Potisna ploča, uložak ventila, pričvrсни okvir, materijal za pričvršćenje

Model 8334.2



reddot design award winner 2009

pokrivna ploča	tipka	PJ	Artikal
plasticion materijal, belo/alpin	plasticion materijal, belo/alpin	1	654 566
hromirani veštački materijal	hromirani veštački materijal	1	654 573
plasticion materijal, pergamon	plasticion materijal, pergamon	1	654 580*
plasticion materijal, fini mat	plasticion materijal, fini mat	1	654 597
plasticion materijal, boja inoxa	plasticion materijal, boja inoxa	1	654 603

* = Isporuka samo još iz zaliha na skladištu

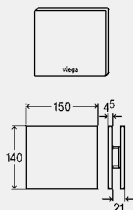
**GARNITURE ZA OPREMANJE PISOARA
VISIGN FOR MORE**

Garnitura za opremanje
Visign for More 100

- za sledeće komponente ili namene: sistem za ispiranje pisoara
- metal, staklo
- ručno aktiviranje ispiranja sa prednje ili sa gornje strane

Oprema

Potisna ploča, pričvrсни okvir, materijal za pričvršćenje, uložak ventila

Model 8351.2

DESIGN PLUS

T5

pokrivna ploča	tipka	PJ	Artikal
aluminijum, hromirano	aluminijum, hromirano	1	599 331
aluminijum, fini mat	aluminijum, fini mat	1	599 348
aluminijum, boja inoxa	aluminijum, boja inoxa	1	599 355
aluminijum, metalna boja	aluminijum, metalna boja	1	599 362
aluminijum, pozlaćeno	aluminijum, pozlaćeno	1	599 379
aluminijum, hromirano	staklo prozirno/svetlosiva	1	599 386
aluminijum, hromirano	staklo parsol/crna	1	599 393

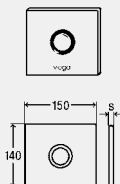
Garnitura za opremanje
Visign for More 100

- za sledeće komponente ili namene: sistem za ispiranje pisoara
- opciono dodatno podesivo sedište baterije model 8351.11
- metal, staklo
- bezdodirno aktiviranje ispiranja sa prednje strane (230 V)

Oprema

Pokrivna ploča, upravljačka elektronika, električni uložak ventila, mrežni deo, pričvrсни okvir, materijal za pričvršćenje

Tehnički podaci

Za mrežni napon 230 V/50 Hz

Uputstvo

Sa higijenskim ispiranjem nakon 24 sata nekorišćenja!

Model 8351.65

s	pokrivna ploča	PJ	Artikal
4,5	aluminijum, belo/alpin	1	735 531
4,5	aluminijum, hromirano	1	735 548
4,5	aluminijum, fini mat	1	735 555
4,5	aluminijum, boja inoxa	1	735 562
4,5	aluminijum, specijalna boja	1	735 579
4,5	aluminijum, metalna boja	1	735 593
4,5	aluminijum, pozlaćeno	1	735 609
7	staklo prozirno/svetlosiva	1	735 616
7	staklo parsol/crna	1	735 623

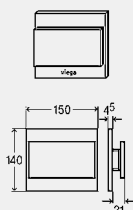
Garnitura za opremanje
Visign for More 102

- za sledeće komponente ili namene: sistem za ispiranje pisoara
- metal, staklo
- ručno aktiviranje ispiranja sa prednje ili sa gornje strane

Oprema

Potisna ploča, uložak ventila, pričvrсни okvir, materijal za pričvršćenje

Model 8353.2

DESIGN PLUS

pokrivna ploča	tipka	PJ	Artikal
aluminijum, hromirano	aluminijum, hromirano	1	599 409*
aluminijum, fini mat	aluminijum, fini mat	1	599 416*
aluminijum, boja inoxa	aluminijum, boja inoxa	1	599 423*

* = Isporka samo još iz zaliha na skladištu

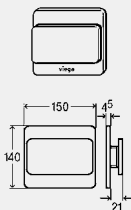

Garnitura za opremanje

Visign for More 103

- za sledeće komponente ili namene: sistem za ispiranje pisoara
- metal, staklo
- ručno aktiviranje ispiranja sa prednje ili sa gornje strane

Oprema

Potisna ploča, uložak ventila, pričvrсни okvir, materijal za pričvršćenje
Model 8355.2



DESIGN PLUŠ

pokrivna ploča	tipka	PJ	Artikal
aluminijum, hromirano	aluminijum, hromirano	1	605 865*
aluminijum, fini mat	aluminijum, fini mat	1	605 872*
aluminijum, boja inoxa	aluminijum, boja inoxa	1	605 889*

* = Isporuka samo još iz zaliha na skladištu

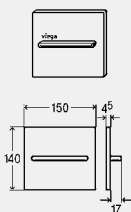

Garnitura za opremanje

Visign for More 104

- za sledeće komponente ili namene: sistem za ispiranje pisoara
- metal
- ručno aktiviranje ispiranja sa prednje ili sa gornje strane

Oprema

Potisna ploča, uložak ventila, pričvrсни okvir, materijal za pričvršćenje
Model 8354.2



DESIGN PLUŠ

pokrivna ploča	tipka	PJ	Artikal
aluminijum, hromirano	aluminijum, hromirano	1	599 003
aluminijum, fini mat	aluminijum, fini mat	1	599 010
aluminijum, boja inoxa	aluminijum, boja inoxa	1	599 027
aluminijum, metalna boja	aluminijum, metalna boja	1	599 034¹
aluminijum, pozlaćeno	aluminijum, pozlaćeno	1	599 041²

¹⁾ Rok isporuke za individualni program kupca iznosi 8 nedelja računajući isporuku. Povratak robe nije moguć!

²⁾ Rok isporuke za individualni program kupca iznosi 10 nedelja računajući isporuku. Povratak robe nije moguć!

OKVIRI ZA UPUŠTENU UGRADNJU U VISINI PLOČICA ZA PISOARE



Ugradni okvir

Visign for Style

- za sledeće komponente ili namene: ugrađivanje potisne ploče za pisoar upušteno u nivou pločica
- odgovara za sledeće komponente ili namene: garnitura za opremanje Visign for Style 11 model 8331.2, garnitura za opremanje Visign for Style 12 model 8332.2, garnitura za opremanje Visign for Style 14 model 8334.2, garnitura za opremanje Visign for More 100 model 8351.65
- plastika

Uputstvo

Ugradni okviri za upuštenu ugradnju u nivou pločica samo za upotrebu u Viega predzidnim sistemima za suhu gradnju (Viegaswift, Steptec und Viega Eco Plus)!

Model 8330.22

Izvedba	PJ	Artikal
hromirano	1	643 089

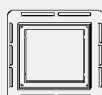

Ugradni okvir

Visign for More

- za sledeće komponente ili namene: ugrađivanje potisne ploče za pisoar upušteno u nivou pločica
- odgovara za sledeće komponente ili namene: garnitura za opremanje Visign for More 100 model 8351.2, garnitura za opremanje Visign for More 102 model 8353.2, garnitura za opremanje Visign for More 104 model 8354.2
- plastika

Uputstvo

Ugradni okviri za upuštenu ugradnju u nivou pločica samo za upotrebu u Viega predzidnim sistemima za suhu gradnju (Viegaswift, Steptec und Viega Eco Plus)!

Model 8350.24

Izvedba	PJ	Artikal
hromirano	1	643 102

PRIBOR ZA AKTIVIRANJE ISPIRANJE PISOARA

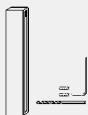

Set za osiguranje od krađe

- za sledeće komponente ili namene: učvršćivanje sa osiguranjem od krađe
- odgovara za sledeće komponente ili namene: garnitura za opremanje Visign for Style 10 model 8315.2, garnitura za opremanje Visign for Style 11 model 8331.2, garnitura za opremanje Visign for Style 12 model 8332.2, garnitura za opremanje Visign for Style 13 model 8333.2, garnitura za opremanje Visign for Style 14 model 8334.2
- plastika

Oprema

Montažni pribor, pričvrtni vijci

Model 8330.16

	PJ	Artikal		
	1	605 599*		

* = Isporuka samo još iz zaliha na skladištu

T5

