

**Rezervni delovi za sisteme Advantix i
nepovratne ventile**

Odvodna tehnika

X5

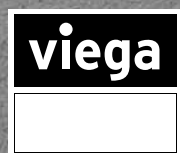

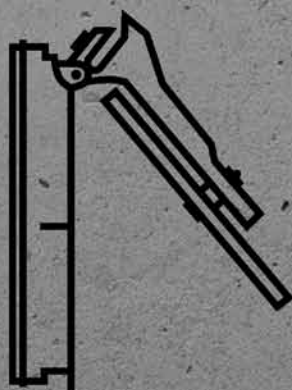
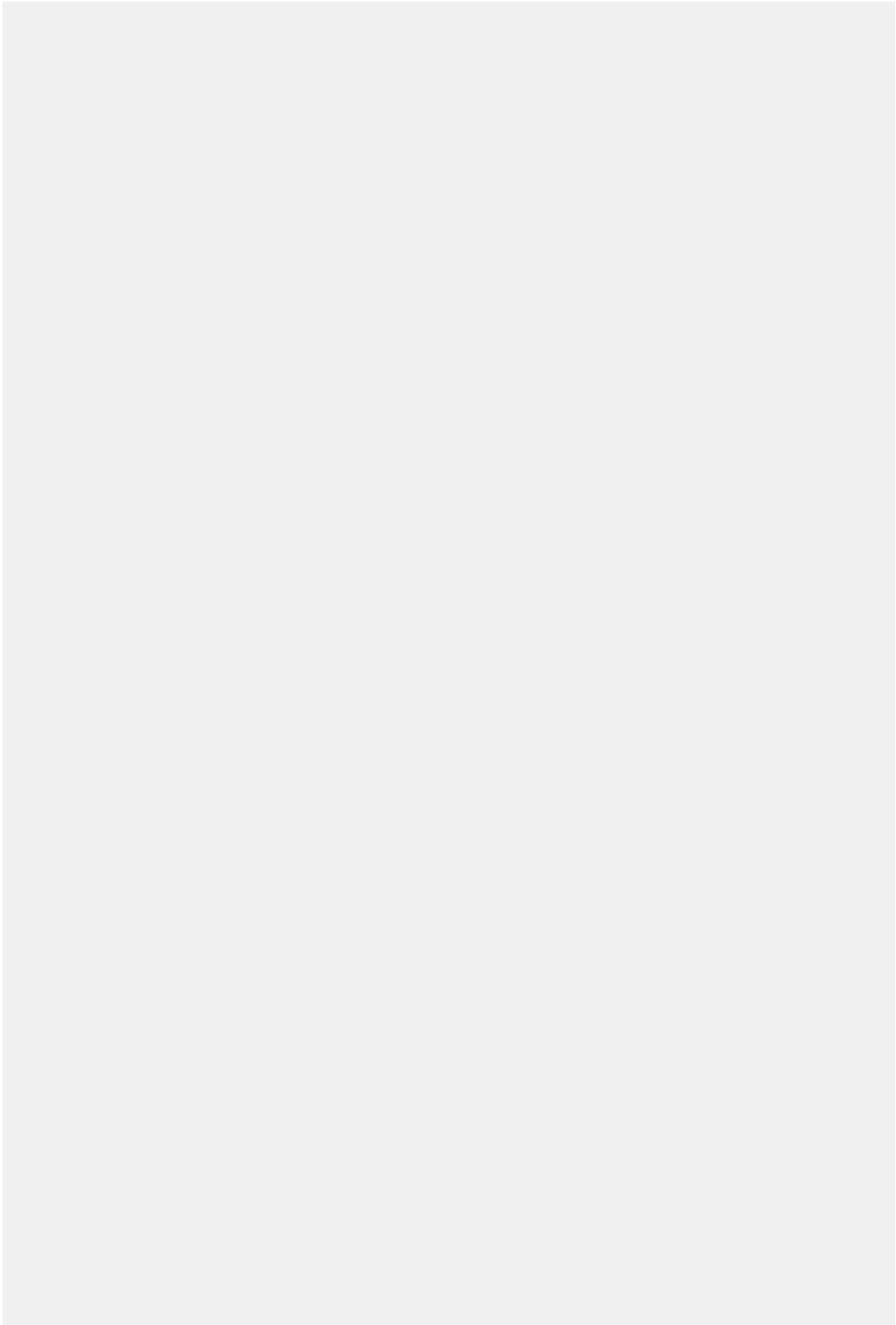

SADRŽAJ
Advantix

Tuš kanalice, serije do 2015	684
Tuš kanalice, serije od 2016 pa nadalje	688
Tuš kanalice 67 mm, serije do 2016	690

Advantix Vario

Zidne tuš kanalice	691
Tuš kanalice	693

Advantix odvodi

Ugaoni odvodi	696
Kupatilski odvodi-sistemska veličina 100	698
Podni odvodi-sistemska veličina 145	699

Nepovratni ventili

Grundfix Plus/Grundfix Plus Control	701
Grundfix	705
Grundfix B	707
Optifix 3, godine proizvodnje od 2003.	709
Optifix 3, godine proizvodnje od 1989. do 2002.	711
Sperrfix (nepovratni ventili otpadne vode)	713
Sperrfix (cevni sifoni)	714

GTIN-kod (Global Trade item Number, pre EAN)

GTIN-kod se sastoji od fiksne šifre proizvođača 4015211 i dotičnog šestocifrenog broja artikla, u ovom primeru 305 611. Zamena zadnjih šest mesta u oznaci brojem artikla daje GTIN-kod.

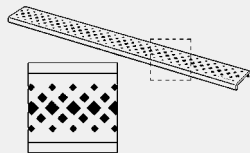
**ADVANTIX
TUŠ KANALICE, SERIJE DO 2015**

**Advantix-Rešetka
Visign ER1**
- plemeniti čelik 1.4301
- serije do 2015
Model 4960.30

L	B	Izvedba	PJ	Artikal
750	70	matirana izvedba	1	570 422
800	70	matirana izvedba	1	570 439
900	70	matirana izvedba	1	570 446
1000	70	matirana izvedba	1	571 450
1200	70	matirana izvedba	1	571 467



**Advantix-Rešetka
Visign ER3**
- plemeniti čelik 1.4301
- serije do 2015

Model	L	B	Izvedba	PJ	Artikal
4971.10	750	64	matirana izvedba	1	589 462
4971.10	800	64	matirana izvedba	1	589 479
4971.10	900	64	matirana izvedba	1	589 486
4971.10	1000	64	matirana izvedba	1	589 493
4971.10	1200	64	matirana izvedba	1	589 509
4971.11	750	64	sjajna izvedba	1	589 516
4971.11	800	64	sjajna izvedba	1	589 523
4971.11	900	64	sjajna izvedba	1	589 530
4971.11	1000	64	sjajna izvedba	1	589 547
4971.11	1200	64	sjajna izvedba	1	589 554



**Advantix-Rešetka
Visign ER4**

- za sledeće komponente ili namene: umetanje obloge od keramičkih pločica ili prirodnog kamena proizvoljne debljine
- odgovara za sledeće komponente ili namene: Advantix-tuš kanalica model 4964.10, 4964.80, Advantix-osnovno kućište tuš kanalice model 4980.10, Advantix-tuš kanalica za ugradnju uz zid model 4980.30, Advantix-tuš kanalica model 4980.40, Advantix-tuš kanalica za ugradnju uz zid model 4980.50
- plemeniti čelik 1.4301
- serije do 2015

Oprema

Kružni rub 10 mm

Model 4971.20

L	B	Izvedba	PJ	Artikal
750	63	matirana izvedba	1	589 561
800	63	matirana izvedba	1	589 578
900	63	matirana izvedba	1	589 585
1000	63	matirana izvedba	1	589 592
1200	63	matirana izvedba	1	589 608

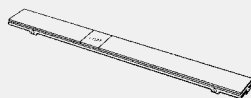

**Advantix-Rešetka
Visign ER9**
- sigurnosno kaljeno staklo (ESG)
- serije do 2015

Oprema
Kvadratni element od plemenitog čelika



Model	L	B	Izvedba	PJ	Artikal
4971.80	750	63	staklo prozirno/ svetlosiva	1	616 922
4971.80	800	63	staklo prozirno/ svetlosiva	1	616 939
4971.80	900	63	staklo prozirno/ svetlosiva	1	616 946
4971.80	1000	63	staklo prozirno/ svetlosiva	1	617 059
4971.80	1200	63	staklo prozirno/ svetlosiva	1	617 066
4971.90	750	63	staklo, prozirno/ crno	1	617 073
4971.90	800	63	staklo, prozirno/ crno	1	617 080
4971.90	900	63	staklo, prozirno/ crno	1	617 097
4971.90	1000	63	staklo, prozirno/ crno	1	617 103
4971.90	1200	63	staklo, prozirno/ crno	1	617 110



Okvir nasadnika
- serije do 2015, podesiv bočno i po visini
Model 4960.78

L	Izvedba	PJ	Artikal
750	sjajna izvedba	1	622 053
800	sjajna izvedba	1	622 060
900	sjajna izvedba	1	622 077
1000	sjajna izvedba	1	622 084
1200	sjajna izvedba	1	622 091

X5

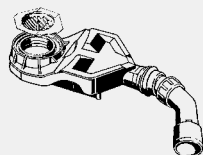

**Advantix-Sifon
(model za saniranje)**

- za sledeće komponente ili namene: prepravljanje Advantix-tuš kanalica na visinu ugradnje 67 mm
- odgovara za sledeće komponente ili namene: Advantix-tuš kanalica model 4964.10, 4964.80,
Advantix-osnovno kućište tuš kanalice model 4980.10, Advantix-tuš kanalica za ugradnju uz zid
model 4980.30, Advantix-tuš kanalica model 4980.40
- serije do 2015

Oprema
Mogućnost čišćenja priključnog voda, filter za smeće koji se može vaditi

Tehnički podaci
Visina vode u sifonu 25 mm
kapacitet odvoda (prema DIN EN 1253) 0,45 l/s

Uputstvo
Kapacitet odvoda postiže se kod visine vodenog stuba 10 mm!

Model 4980.62

DN	PJ	Artikal
40/50	1	687 717



Advantix-Filter za smeće
- odgovara za sledeće komponente
ili namene: Advantix-tuš kanalica
model 4964.10, 4964.80
- serije do 2015

Model 4961.96

PJ	Artikal
1	627 102

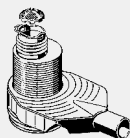

Advantix-Odvod

- odgovara za sledeće komponente ili namene: Advantix-tuš kanalica model 4964.10, 4964.80, Advantix-osnovno kućište tuš kanalice model 4980.10, Advantix-tuš kanalica za ugradnju uz zid model 4980.30
- serije do 2015, prilagodljiva visina izvedbe

Oprema

Osigurano od povratnog odsisavanja vodenog stuba i može se prilagođavati od 35 do 50 mm, mogućnost čišćenja priključnog voda, element za izjednačavanje visine, uronska cev, filter za smeće

Tehnički podaci

kapacitet odvoda (prema DIN EN 1253) 0,8–1,8 l/s

Model 4927.2

Ø	DN	PJ	Artikal
63	50	1	659 035



Advantix-Filter za smeće

- odgovara za sledeće komponente ili namene: Advantix-uronska cev model 4960.90, Advantix-tuš kanalica model 4964.10, Advantix-osnovno kućište tuš kanalice model 4980.10, Advantix-tuš kanalica za ugradnju uz zid model 4980.30, Advantix-tuš kanalica model 4980.40
- serije do 2015

Model 4973.99

DN	PJ	Artikal
50	1	670 276



Advantix-Uronska cev

- odgovara za sledeće komponente ili namene: Advantix-tuš kanalica model 4964.10, 4964.80, Advantix-osnovno kućište tuš kanalice model 4980.10, Advantix-tuš kanalica za ugradnju uz zid model 4980.30
- serije do 2015

Model 4960.90

PJ	Artikal
1	668 280

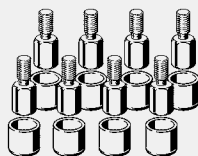

Advantix-Produžni set

- za sledeće komponente ili namene: rešetka tuš kanalica Advantix, produženje (15–25 mm) kod primene kamenih podloga

Model 4971.70

AS	PJ	Artikal
8	1	593 933

AS = broj komada u setu



Advantix-Redukcija

- za sledeće komponente ili namene: Advantix-tuš kanalica
- serije do 2015

Model 4961.95

Ø	d	PJ	Artikal
100	63	1	627 089*

* = Isporuka samo još iz zalih na skladištu



Advantix-Montažni lepak

- za sledeće komponente ili namene: Advantix-Tuš kanalica od čelika, Advantix-ugaoni odvod, supertanki kupatiliški odvod sa Schlüter-KERDI-izolacionim zaptivačem

Model 4938.22

Sadržaj [ml]	PJ	Artikal
290	15	571 788



Advantix-Zaptivna traka

- za sledeće komponente ili namene: Advantix-Tuš kanalica od čelika

Model 4964.95

L	B	H	PJ	Artikal
5000	125	0,1	1	619 121

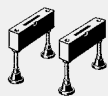
Advantix-Set prilagodljivih nožica

- za sledeće komponente ili namene: Advantix-tuš kanalica
- serije do 2015

Model 4964.90

AS	PJ	Artikal
2	1	619 107 ¹
4	1	619 114 ²

AS = broj komada u setu

¹⁾ odgovara za sledeće komponente ili namene: Advantix-tuš kanalica artikal 618 018, 618 025, 619 060, 619 077

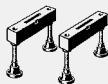
²⁾ odgovara za sledeće komponente ili namene: Advantix-tuš kanalica artikal 618 049

Advantix-Set prilagodljivih nožica (model za saniranje)

- za sledeće komponente ili namene: prepravljjanje Advantix-tuš kanalica na visinu ugradnje 67 mm, Advantix tuš kanalice dužine do 900mm
- odgovara za sledeće komponente ili namene: Advantix-tuš kanalica artikal 618 018, 618 025, 619 060, 619 077
- samo u kombinaciji sa Advantix-sifon model 4980.62
- serije do 2015

Model 4980.96

AS	PJ	Artikal
2	1	691 738

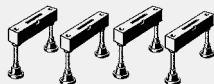
AS = broj komada u setu



Advantix-Set prilagodljivih nožica (model za saniranje)

- za sledeće komponente ili namene: prepravljjanje Advantix-tuš kanalica na visinu ugradnje 67 mm, Advantix tuš kanalice dužine 1000mm
- odgovara za sledeće komponente ili namene: Advantix-tuš kanalica artikal 618 049
- samo u kombinaciji sa Advantix-sifon model 4980.62
- serije do 2015

Model 4980.97

AS	PJ	Artikal
4	1	691 745

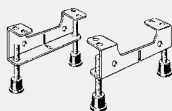
AS = broj komada u setu



Advantix-Set prilagodljivih nožica (model za saniranje)

- odgovara za sledeće komponente ili namene: Advantix-osnovno kućište tuš kanalice model 4980.10, Advantix-tuš kanalica za ugradnju uz zid model 4980.30, Advantix-tuš kanalica model 4980.40, Advantix-tuš kanalica za ugradnju uz zid model 4980.50
- samo u kombinaciji sa Advantix-sifon model 4980.62
- serije do 2015

Model 4980.94

AS	PJ	Artikal
2	1	691 714

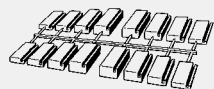
AS = broj komada u setu

Advantix-Set odstojnika

- odgovara za sledeće komponente ili namene: Advantix-tuš kanalica model 4964.10, 4964.80
- serije do 2015

Model 4960.88

AS	PJ	Artikal
4	1	627 126

AS = broj komada u setu

Advantix-Set prilagodljivih nožica

- za sledeće komponente ili namene: rešetka tuš kanalice Advantix
- odgovara za sledeće komponente ili namene: Advantix-rešetka Visign ER1 model 4960.30, 4960.31, Advantix-rešetka Visign ER2 model 4960.40, 4960.41, Advantix-rešetka Visign ER3 model 4971.10, 4971.11, Advantix-rešetka tuš kanalice Visign ER10 model 4982.50, 4982.51, Advantix-rešetka tuš kanalice Visign ER11 model 4982.60, 4982.61

Model 4960.87

AS	G	H	PJ	Artikal		
8	M5	20	1	627 140		

AS = broj komada u setu

Advantix-Set čepova

- odgovara za sledeće komponente ili namene: Advantix-rešetka Visign ER3 model 4971.10, 4971.11, Advantix-rešetka Visign ER9 model 4971.80, 4971.90

- serije do 2015

Model 4971.71

AS	PJ	Artikal		
6	1	689 964		

AS = broj komada u setu

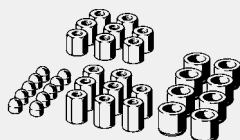
Advantix-Set pribora

- odgovara za sledeće komponente ili namene: Advantix-rešetka Visign ER4 model 4971.20, Advantix-rešetka tuš kanalice Visign ER13 model 4982.70, Advantix-rešetka tuš kanalice Visign ER12 model 4982.71

Model 4971.73

G	H1	H2	PJ	Artikal		
M5	8	12	1	689 988		

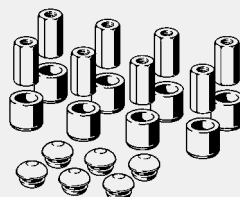
Advantix-Set pribora

- odgovara za sledeće komponente ili namene: Advantix-rešetka Visign ER9 model 4971.80, 4971.90

Model 4971.72

G	H	PJ	Artikal		
M5	17	1	689 971		

**ADVANTIX
TUŠ KANALICE, SERIJE OD 2016 PA NADALJE**

Advantix-Filter za smeće

- odgovara za sledeće komponente ili namene: Advantix-osnovno kućište tuš kanalice model 4982.10, Advantix-osnovno kućište tuš kanalice za ugradnju uz zid model 4982.20

- serije od 2016 pa nadalje

Model 4982.95

PJ	Artikal		
1	737 603		



Advantix-Sifon

- odgovara za sledeće komponente ili namene: Advantix-sifon tuš kanalice model 4982.93, 4982.94, Advantix-filter za smeće model 4982.95

- serije od 2016 pa nadalje

Model 4982.99

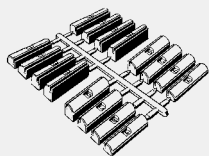
PJ	Artikal		
1	746 346		

Advantix-Set odstojnika

- odgovara za sledeće komponente ili namene: Advantix-Tuš kanalice-montažni okviri model 4982.30, 4982.40
- serije od 2016 pa nadalje

Model 4982.98

	PJ	Artikal		
	1	746 339		

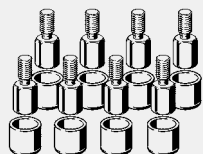

Advantix-Produžni set

- za sledeće komponente ili namene: rešetka tuš kanalica Advantix, produženje (15–25 mm) kod primene kamenih podloga

Model 4971.70

AS	PJ	Artikal		
8	1	593 933		

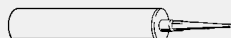
AS = broj komada u setu

Advantix-Montažni lepak

- za sledeće komponente ili namene: Advantix-Tuš kanalica od čelika, Advantix-ugaoni odvod, supertanki kupatilski odvod sa Schlüter-KERDI-izolacionim zaptivačem

Model 4938.22

Sadržaj [ml]	PJ	Artikal		
290	15	571 788		

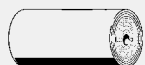
Advantix-Zaptivna traka

- za sledeće komponente ili namene: Advantix-Tuš kanalica od čelika

Model 4964.95

L	B	H	PJ	Artikal		
5000	125	0,1	1	619 121		

X5

Advantix-Set pribora tuš kanalice

- za sledeće komponente ili namene: za prirodni kamen 23-36mm
- matirana izvedba
- odgovara za sledeće komponente ili namene: Advantix-Tuš kanalice-montažni okviri model 4982.30, 4982.40

Model 4982.96

Izvedba	PJ	Artikal		
matirana izvedba	1	745 400		

Advantix-Set čepova

- odgovara za sledeće komponente ili namene: Advantix-rešetka tuš kanalice Visign ER10 model 4982.50, 4982.51, Advantix-rešetka tuš kanalice Visign ER11 model 4982.60, 4982.61, Advantix-rešetka tuš kanalice Visign ER12 model 4982.71, Advantix-rešetka tuš kanalice Visign ER14 model 4982.80, 4982.81
- serije od 2016 pa nadalje

Model 4982.97

AS	PJ	Artikal		
6	1	746 322		

AS = broj komada u setu

Advantix-Set pribora

- odgovara za sledeće komponente ili namene: Advantix-rešetka Visign ER4 model 4971.20, Advantix-rešetka tuš kanalice Visign ER13 model 4982.70

Uputstvo

Veliki poklopci takođe su odgovarajući za sve rešetke tuš kanalica sa navojnim spojnica!

Model 4971.75

	PJ	Artikal		
	1	754 792		

Advantix-Set prilagodljivih nožica

- za sledeće komponente ili namene: rešetka tuš kanalice Advantix
- odgovara za sledeće komponente ili namene: Advantix-rešetka Visign ER1 model 4960.30, 4960.31, Advantix-rešetka Visign ER2 model 4960.40, 4960.41, Advantix-rešetka Visign ER3 model 4971.10, 4971.11, Advantix-rešetka tuš kanalice Visign ER10 model 4982.50, 4982.51, Advantix-rešetka tuš kanalice Visign ER11 model 4982.60, 4982.61

Model 4960.87

AS	G	H	PJ	Artikal
8	M5	20	1	627 140

AS = broj komada u setu

Advantix-Set pribora

- odgovara za sledeće komponente ili namene: Advantix-rešetka Visign ER4 model 4971.20, Advantix-rešetka tuš kanalice Visign ER13 model 4982.70, Advantix-rešetka tuš kanalice Visign ER12 model 4982.71

Model 4971.73

G	H1	H2	PJ	Artikal
M5	8	12	1	689 988

ADVANTIX
TUŠ KANALICE 67 MM, SERIJE DO 2016

Advantix-Filter za smeće

- odgovara za sledeće komponente ili namene: Advantix-tuš kanalice model 4980.40, Advantix-tuš kanalice za ugradnju uz zid model 4980.50

Model 4980.93

PJ	Artikal
1	691 707

Advantix-Uronska cev

- odgovara za sledeće komponente ili namene: Advantix-kupatilski odvod model 4980.60, 4980.61, 4980.63, Advantix-sifon model 4980.65

Model 4980.92

PJ	Artikal
1	691 691

Advantix-Redukcija

- odgovara za sledeće komponente ili namene: Advantix-tuš kanalice model 4980.40, Advantix-tuš kanalice za ugradnju uz zid model 4980.50

Model 4980.98

PJ	Artikal
1	691 752

**ADVANTIX VARIO
ZIDNE TUŠ KANALICE**

Advantix Vario-Set zaštitnih poklopaca

- rezervni deo za sledeće komponente ili namene: Advantix Vario-Rešetka tuš kanalice model 4965.30, 4965.31, 4965.32, 4965.33

Model 4965.88

AS	Izvedba	PJ	Artikal
2	matirana izvedba	1	686 406
2	sjajna izvedba	1	686 413
2	crna	1	712 099
2	bela	1	712 105

AS = broj komada u setu

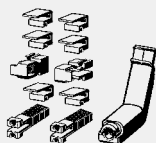
Advantix Vario-Rezervni delovi u setu
za zidne odvođe Advantix Vario

- rezervni deo za sledeće komponente ili namene: Advantix Vario-Rešetka tuš kanalice za ugradnju uz zid model 4967.30, 4967.31, 4967.32, 4967.33

Model 4967.94

PJ	Artikal
1	736 682

Advantix Vario-Filter za smeće za zidne odvođe Advantix Vario

- rezervni deo za sledeće komponente ili namene: Advantix Vario-osnovno kućište tuš kanalice za ugradnju uz zid model 4967.10, 4968.10

Model 4967.81

PJ	Artikal
1	736 729

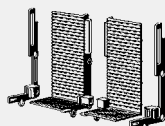

Advantix Vario-Zaporna garnitura za zidne odvođe Advantix Vario, ravna

- rezervni deo za sledeće komponente ili namene: Advantix Vario-osnovno kućište tuš kanalice za ugradnju uz zid model 4967.10, 4968.10

Model 4967.82

AS	PJ	Artikal
2	1	736 644

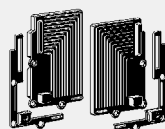
AS = broj komada u setu



Advantix Vario-Zaporna garnitura za zidne odvođe Advantix Vario, niša

- rezervni deo za sledeće komponente ili namene: Advantix Vario-osnovno kućište tuš kanalice za ugradnju uz zid model 4967.10, 4968.10

Model 4967.89

AS	PJ	Artikal
2	1	736 651

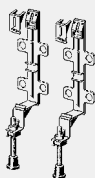
AS = broj komada u setu



Advantix Vario-Set prilagodljivih nožica

- rezervni deo za sledeće komponente ili namene: Advantix Vario-osnovno kućište tuš kanalice za ugradnju uz zid model 4967.10, 4968.10

Model 4967.83

AS	PJ	Artikal
2	1	736 675

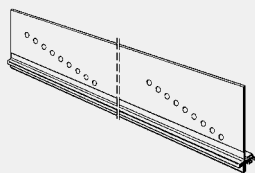
AS = broj komada u setu



Advantix Vario-Šina za završetak keramičkih pločica za zidne odvode Advantix Vario

- rezervni deo za sledeće komponente ili namene:
Advantix Vario-osnovno kućište tuš kanalice za ugradnju uz zid model 4967.10, 4968.10

Model 4965.92

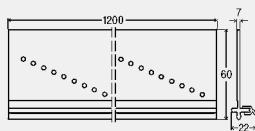

PJ	Artikal		
1	784 362		

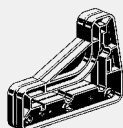

Advantix Vario-Pomagalo za skraćivanje za zidne odvode Advantix Vario

- za sledeće komponente ili namene: pravougaono skraćivanje zidnih odvoda i nasadnika Advantix Vario
- rezervni deo za sledeće komponente ili namene:
Advantix Vario-osnovno kućište tuš kanalice za ugradnju uz zid model 4967.10, 4968.10

Model 4967.84

PJ	Artikal		
1	736 699		

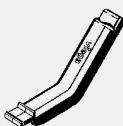

Advantix Vario-Pomoć pri montaži za zidne odvode Advantix Vario

- za sledeće komponente ili namene: za montažu Advantix Vario zidnih odvoda i rešetki

Model 4967.90

PJ	Artikal		
1	736 705		



Advantix Vario-Pomoćni alat za zidne odvode Advantix Vario

- za sledeće komponente ili namene: montaža (kontrolni alat) i čišćenje (zaštita pločica)
- rezervni deo za sledeće komponente ili namene:
Advantix Vario-osnovno kućište tuš kanalice za ugradnju uz zid model 4967.10, 4968.10

Model 4967.92

PJ	Artikal		
1	736 712		



Advantix Vario-Četka za čišćenje za zidne odvode Advantix Vario

- rezervni deo za sledeće komponente ili namene:
Advantix Vario-osnovno kućište tuš kanalice za ugradnju uz zid model 4967.10, 4968.10

Model 4967.87

PJ	Artikal		
1	738 365		

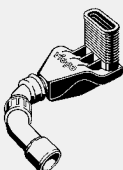

Advantix Vario-Odvod za zidne odvode Advantix Vario

- rezervni deo za sledeće komponente ili namene:
Advantix Vario-osnovno kućište tuš kanalice za ugradnju uz zid model 4967.10

Model 4967.85

PJ	Artikal		
1	736 668		

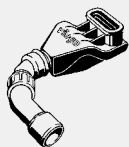
Advantix Vario-Odvod za zidne odvode Advantix Vario, (model za saniranje)

- rezervni deo za sledeće komponente ili namene:
Advantix Vario-osnovno kućište tuš kanalice za ugradnju uz zid model 4968.10

Model 4968.85

	PJ	Artikal		
	1	736 743		

Advantix Vario-Zaptivna traka

- odgovara za sledeće komponente ili namene: Advantix Vario-osnovno kućište tuš kanalice model 4966.10
- rezervni deo za sledeće komponente ili namene: Advantix Vario-osnovno kućište tuš kanalice model 4965.10

Model 4965.95

L	B	H	PJ	Artikal		
3300	120	1	1	689 858		

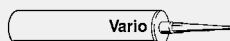
Advantix Vario-Montažni lepak

- odgovara za sledeće komponente ili namene: Advantix Vario-osnovno kućište tuš kanalice model 4966.10
- rezervni deo za sledeće komponente ili namene: Advantix Vario-osnovno kućište tuš kanalice model 4965.10

Model 4965.96

Sadržaj [ml]	PJ	Artikal		
310	1	691 509		

**ADVANTIX VARIO
TUŠ KANALICE**

Advantix Vario-Set zaštitnih poklopaca

- rezervni deo za sledeće komponente ili namene: Advantix Vario-Rešetka tuš kanalice model 4965.30, 4965.31, 4965.32, 4965.33

Model 4965.88

AS	Izvedba	PJ	Artikal		
2	matirana izvedba	1	686 406		
2	sjajna izvedba	1	686 413		
2	crna	1	712 099		
2	bela	1	712 105		

AS = broj komada u setu

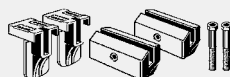

Advantix Vario-Rezervni delovi u setu

- rezervni deo za sledeće komponente ili namene: Advantix Vario-Rešetka tuš kanalice model 4965.30, 4965.31, 4965.32, 4965.33

- bez: kape

Model 4965.94

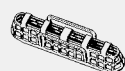
	PJ	Artikal		
	1	689 742		

Advantix Vario-Filter za smeće

- odgovara za sledeće komponente ili namene: Advantix Vario-osnovno kućište tuš kanalice model 4965.10, 4966.10

Model 4965.81

	PJ	Artikal		
	1	686 338		

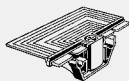

Advantix Vario-Slepa matica
 - rezervni deo za sledeće komponente ili namene:
 Advantix Vario-osnovno kućište tuš kanalice model 4965.10
Model 4965.82

	PJ	Artikal		
	1	686 345		

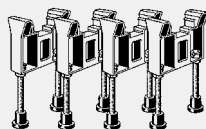

Advantix Vario-Set prilagodljivih nožica
 - rezervni deo za sledeće komponente ili namene:
 Advantix Vario-osnovno kućište tuš kanalice model 4965.10
Model 4965.83

AS	PJ	Artikal		
4	1	686 352		

AS = broj komada u setu

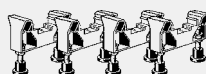

Advantix Vario-Set prilagodljivih nožica 70 mm, (model za saniranje)
 - rezervni deo za sledeće komponente ili namene:
 Advantix Vario-osnovno kućište tuš kanalice model 4966.10
Model 4966.17

AS	PJ	Artikal		
4	1	721 701		

AS = broj komada u setu

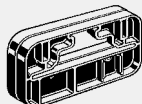

Advantix Vario-Pomagalo za skraćivanje
 - za sledeće komponente ili namene: pravougaono skraćivanje tuš kanalica i nasadnika Advantix Vario
Model 4965.84

	PJ	Artikal		
	1	686 369		

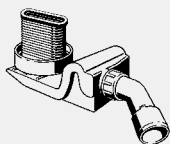

Advantix Vario-Odvod
 - rezervni deo za sledeće komponente ili namene:
 Advantix Vario-osnovno kućište tuš kanalice model 4965.10
Oprema
 Element za izjednačavanje visine
Model 4965.85

	PJ	Artikal		
	1	686 376		

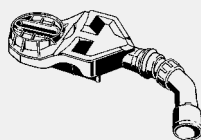

Advantix Vario-Sifon (model za saniranje)
 - rezervni deo za sledeće komponente ili namene:
 Advantix Vario-osnovno kućište tuš kanalice model 4966.10
Tehnički podaci
 Visina vode u sifonu 25 mm
 kapacitet odvoda (prema DIN EN 1253) 0,55–0,6 l/s
Uputstvo
 Kapacitet odvoda postiže se kod visine vodenog stuba 10 mm!
Model 4966.18

DN	PJ	Artikal		
40/50	1	721 718		

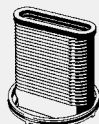

Advantix Vario-Element za izjednačavanje visine
 - rezervni deo za sledeće komponente ili namene:
 Advantix Vario-osnovno kućište tuš kanalice model 4965.10
Model 4965.87

	PJ	Artikal		
	1	686 390		

Advantix Vario-Zaptivna traka

- odgovara za sledeće komponente ili namene: Advantix Vario-osnovno kućište tuš kanalice model 4966.10
- rezervni deo za sledeće komponente ili namene: Advantix Vario-osnovno kućište tuš kanalice model 4965.10

Model 4965.95

L	B	H	PJ	Artikal		
3300	120	1	1	689 858		

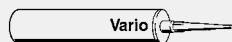
Advantix Vario-Montažni lepak

- odgovara za sledeće komponente ili namene: Advantix Vario-osnovno kućište tuš kanalice model 4966.10
- rezervni deo za sledeće komponente ili namene: Advantix Vario-osnovno kućište tuš kanalice model 4965.10

Model 4965.96

Sadržaj [ml]	PJ	Artikal		
310	1	691 509		

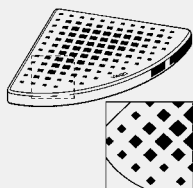
**ADVANTIX ODVODI
UGAONI ODVODI**

Advantix-Rešetka
Visign EA11

- plemeniti čelik 1.4301

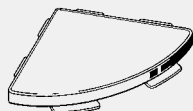
Model	L	H	Izvedba	PJ	Artikal
4973.30	185	20	matirana izvedba	1	592 424
4973.31	185	20	sjajna izvedba	1	592 431

Advantix-Rešetka
Visign EA13

- plemeniti čelik 1.4301

Model	L	H	Izvedba	PJ	Artikal
4975.10	185	20	matirana izvedba	1	605 766
4975.11	185	20	sjajna izvedba	1	605 711

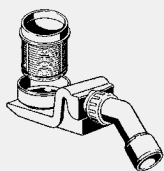
Advantix-Sifon

 - za sledeće komponente ili
namene: Advantix-ugaoni odvod

Oprema

Element za izjednačavanje visine

Model 4960.82

Ø	DN	PJ	Artikal
100	40/50	1	627 164*

* = Isporuka samo još iz zaliha na skladištu

Advantix-Filter za smeće

 - za sledeće komponente ili
namene: ravni ugaoni odvod
Advantix

Model 4972.89

PJ	Artikal
1	627 119



Advantix-Filter za smeće

 - za sledeće komponente ili
namene: ugaoni odvod Advantix
polukružnog oblika

Model 4960.86

PJ	Artikal
1	627 096*

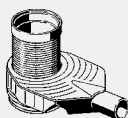
* = Isporuka samo još iz zaliha na skladištu

Advantix-Odvod

 - za sledeće komponente ili
namene: Advantix-ugaoni odvod
- prilagodljiva visina izvedbe

Oprema

 Osigurano od povratnog odsisavanja
vodenog stuba i može se
prilagođavati od 35 do 50 mm,
mogućnost čišćenja priključnog
voda, element za izjednačavanje
visine, uronska cev, filter za smeće

Tehnički podaci

kapacitet odvoda

(prema DIN EN 1253) 0,8–2,2 l/s

Model 4973.90

DN	Ø	PJ	Artikal
50	100	1	669 379

Advantix-Set uronske cevi

- za sledeće komponente ili namene: Advantix Top
- odgovara za sledeće komponente ili namene: Advantix-ugaoni odvod model 4972.80, 4972.81, 4972.82, 4972.83, 4973.81

Oprema

3 uronske cevi
Model 4973.91

	PJ	Artikal		
	1	669 386		

Advantix-Element za izjednačavanje visine

- za sledeće komponente ili namene: izjednačavanje visine od 40 do 95 mm
- sistemska veličina 100

Oprema

Zaptivač zaostale vlage
Model 4947

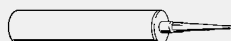

	PJ	Artikal		
	6	111 496		

Advantix-Montažni lepak

- za sledeće komponente ili namene: Advantix-Tuš kanalica od čelika, Advantix-ugaoni odvod, supertanki kupatilski odvod sa Schlüter-KERDI-izolacionim zaptivačem

Model 4938.22

Sadržaj [ml]	PJ	Artikal		
290	15	571 788		

X5

Advantix-Zaptivna traka

- za sledeće komponente ili namene: Advantix-ugaoni odvod

Model 4972.84

L	B	H	PJ	Artikal		
1200	125	1	1	627 171*		

* = Isporuka samo još iz zaliha na skladištu

Advantix-Set prilagodljivih nožica

- za sledeće komponente ili namene: Advantix-ugaoni odvod

Model 4972.85

AS	PJ	Artikal		
3	1	627 188*		

AS = broj komada u setu

* = Isporuka samo još iz zaliha na skladištu

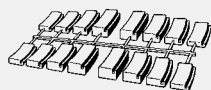
Advantix-Set odstojnika

- za sledeće komponente ili namene: ugaoni odvod Advantix polukružnog oblika

Model 4947.95

AS	PJ	Artikal		
2	1	627 157*		

AS = broj komada u setu

* = Isporuka samo još iz zaliha na skladištu

Odvodno koleno 45°

- za sledeće komponente ili namene: priključak na odvodnu garnituru
- ne može se lepiti

Model 6162.99

DN	PJ	Artikal		
40/50	1	719 265		

ADVANTIX ODVODI
KUPATILSKI ODVODI-SISTEMSKA VELIČINA 100

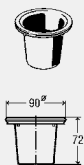

Advantix-Vijak
 - odgovara za sledeće komponente
 ili namene: Advantix-kupatilski
 odvod model 4921.4
Model 4911-903

	PJ	Artikal		
	1	158 705		

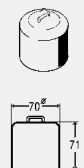

Advantix-Uronska cev
 - odgovara za sledeće komponente
 ili namene: Advantix-kupatilski
 odvod model 4921.3, 4921.6,
 4921.65, 4921.66, 4921.75
Model 4921.20

	PJ	Artikal		
	1	556 372		



Advantix-Zvono
 - odgovara za sledeće komponente
 ili namene: Advantix-kupatilski
 odvod model 4926, Advantix-
 kupatilski odvod R 120
 model 4926.20, Advantix-osnovno
 kućište kupatilskog odvoda
 model 4926.5
Model 4926.21

	PJ	Artikal		
	1	556 389		



Advantix-Uronska cev
 - odgovara za sledeće komponente
 ili namene: Advantix-kupatilski
 odvod model 4935.1, 4935.2,
 4938, 4939
Model 4935.21

	PJ	Artikal		
	1	686 093		



Advantix-Sifon
 - odgovara za sledeće komponente
 ili namene: Advantix-utični odvod
 model 4937
Tehnički podaci
 Visina vode u sifonu 50 mm
Model 4937.9

	PJ	Artikal		
	1	670 269		



Advantix-O-zaptivač
 - za sledeće komponente ili
 namene: element-nastavak i
 nasadnik 100x100 mm
Model 4943.20

	PJ	Artikal		
	1	556 402		

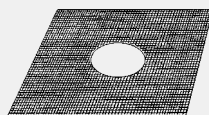

Advantix-Zaptivna manžetna
 - za sledeće komponente ili
 namene: kupatilskii odvod za
 zaptivanje hidroizolacionim
 premazom
 - odgovara za sledeće komponente
 ili namene: Advantix-element-
 nastavak model 4925, Advantix-
 kupatilski odvod model 4927
Model 4925.20

L	B	PJ	Artikal		
490	490	1	556 419		



Advantix-Rešetka
 - plemeniti čelik 1.4301
Model 4943.1-551

L	B	PJ	Artikal		
94	94	1	106 157		



Advantix-Rešetka
- plemeniti čelik 1.4301
Model 4912.2-551

L	B	PJ	Artikal
143	143	1	112 066



Advantix-Rešetka
- plemeniti čelik 1.4301
Model 4911-551

L	B	PJ	Artikal
93	93	1	142 384



Advantix-Zapor mirisa
- odgovara za sledeće komponente ili namene: Advantix-kišni odvod model 4970
Model 4970.20

PJ	Artikal
1	590 161*

* = Isporuka samo još iz zaliha na skladištu



Advantix-Filter za smeće
- odgovara za sledeće komponente ili namene: Advantix-kišni odvod model 4970
Model 4970.21

PJ	Artikal
1	590 178

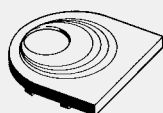

Advantix-Cevna uvodnica
- odgovara za sledeće komponente ili namene: Advantix-kišni odvod model 4970
Model 4970.22

PJ	Artikal
1	590 185



Advantix-Servisni poklopac
- odgovara za sledeće komponente ili namene: Advantix-kišni odvod model 4970
Model 4970.23

PJ	Artikal
1	590 192

ADVANTIX ODVODI PODNI ODVODI-SISTEMSKA VELIČINA 145

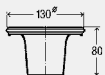

Advantix-Uronska cev
- odgovara za sledeće komponente ili namene: Advantix-podni odvod model 4955.1, Advantix-podni odvod osnovno telo model 4955.15, 4955.25
Model 4955.20

PJ	Artikal
1	556 426



Advantix-Zvono
- odgovara za sledeće komponente ili namene: Advantix-podni odvod model 4951.1, Advantix-podni odvod osnovno telo model 4951.15, Advantix-podni odvod R 120 model 4951.20
Model 4951.26

Ø	H	PJ	Artikal
100	75	1	556 433



Advantix-O-zaptivač
- za sledeće komponente ili namene: nasadnik 150x150
Model 4951.27

Ø	s	PJ	Artikal
115	3	1	557 607

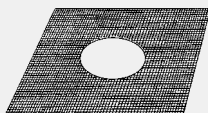

Advantix-Zaptivna manžetna
 - odgovara za sledeće komponente
 ili namene: Advantix-element-
 nastavak model 4994
Model 4994.20

L	B	PJ	Artikal		
490	490	1	557 614		



Advantix-Rešetka
 - plemeniti čelik 1.4301
Model 4951-551

L	B	PJ	Artikal		
143	143	1	135 669		



Advantix-Rešetka
 - plemeniti čelik 1.4301
Oprema
 Rupe za vijke, vijci
Tehnički podaci
 klasa građevinskog materijala
 K=300 kg
Model 4951.21-942

L	B	PJ	Artikal		
143	143	1	199 180		



Advantix-Montažni lepak
 - za sledeće komponente ili
 namene: Advantix-Tuš kanalica od
 čelika, Advantix-ugaoni odvod,
 supertanki kupatilski odvod sa
 Schlüter-KERDI-izolacionim
 zaptivačem
Model 4938.22

Sadržaj [ml]	PJ	Artikal		
290	15	571 788		



Podrumar-Umetak
 - odgovara za sledeće komponente
 ili namene: Podrumar-podrumski
 odvod model 4956, 4956.4
Model 4956.21

	PJ	Artikal		
	1	557 621		

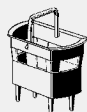
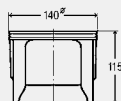

Advantix-Filter za smeće
 - odgovara za sledeće komponente
 ili namene: Podrumar-podrumski
 odvod model 4956, 4956.4
Model 4956.20

	PJ	Artikal		
	1	556 440		

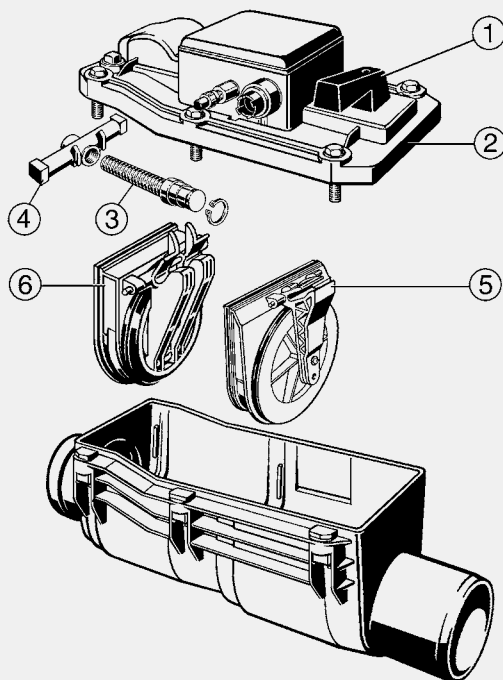
**NEPOVRATNI VENTILI
GRUNDFIX PLUS/GRUNDFIX PLUS CONTROL**

Grundfix Plus-Rezervni delovi u setu

- odgovara za sledeće komponente ili namene: Grundfix Plus Control-nepovratni ventil tip 3 model 4987.41

Model 4987.49

za DN	PJ	Artikal
100/125	1	321 932
150	1	321 949

Oprema za testiranje

- rezervni deo za sledeće komponente ili namene: Grundfix-nepovratni ventil tip 2 model 4987.3, Grundfix Plus-nepovratni ventil tip 3 model 4987.4, Grundfix Plus Control-nepovratni ventil tip 3 model 4987.41, Optifix 3-podrumski odvod tip 5 model 4989

- G-navoj

Model 4991

G	PJ	Artikal
½	1	154 868

Grundfix Plus Control-Upravljačka i signalna jedinica

- rezervni deo za sledeće komponente ili namene: Grundfix Plus Control-nepovratni ventil tip 3 model 4987.41

Oprema

Upravljačka ploča sa tri dirke i LCD prikazom teksta, samokontrola 24 h, napajanje u slučaju nužde iz aku-baterije, vizuelno/zvučno upozorenje

Model 4987.42

U [V]	PJ	Artikal
230/12	1	667 832

U = Napon (V)



Grundfix-Set osigurača

- za sledeće komponente ili namene: upravljanje, upravljanje od godine proizvodnje 2000.
- rezervni deo za sledeće komponente ili namene: Grundfix Plus-nepovratni ventil tip 3 model 4987.4, Grundfix Plus Control-nepovratni ventil tip 3 model 4987.41

Model 4987.47

	PJ	Artikal		
	1	633 974		

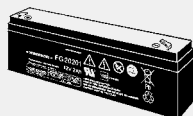

Grundfix Plus-Aku-baterija

- za sledeće komponente ili namene: upravljanje, upravljanje do godine proizvodnje 2000.
- rezervni deo za sledeće komponente ili namene: Grundfix Plus-nepovratni ventil tip 3 model 4987.4

Model 4987.51

U [V]	PJ	Artikal		
12	1	396 268		

U = Napon (V)

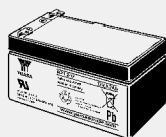

Grundfix-Aku-baterija

- za sledeće komponente ili namene: upravljanje, upravljanje od godine proizvodnje 2000.
- odgovara za sledeće komponente ili namene: Grundfix Plus Control-nepovratni ventil tip 3 model 4987.41
- rezervni deo za sledeće komponente ili namene: Grundfix Plus-nepovratni ventil tip 3 model 4987.4

Model 4987.52

U [V]	PJ	Artikal		
12	1	471 088		

U = Napon (V)

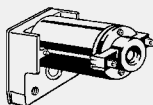

Grundfix Plus-Motor

- za sledeće komponente ili namene: godine proizvodnje do 2003.
- rezervni deo za sledeće komponente ili namene: Grundfix Plus-nepovratni ventil tip 3 model 4987.4

Model 4987.445

	PJ	Artikal		
	1	364 922		



Grundfix Plus-Sklopka pritiska

- za sledeće komponente ili namene: godine proizvodnje do 2003.
- rezervni deo za sledeće komponente ili namene: Grundfix Plus-nepovratni ventil tip 3 model 4987.4

Model 4987.447

	PJ	Artikal		
	1	481 148		



Grundfix-Crevo pritiska

- rezervni deo za sledeće komponente ili namene: Grundfix Plus-nepovratni ventil tip 3 model 4987.4, Grundfix Plus Control-nepovratni ventil tip 3 model 4987.41

Model 4987.54

L [m]	PJ	Artikal		
8	1	490 720		

Grundfix-Kabal

- rezervni deo za sledeće komponente ili namene:
 Grundfix Plus-nepovratni ventil tip 3 model 4987.4,
 Grundfix Plus Control-nepovratni ventil tip 3 model 4987.41

Model 4987.53

L [m]	PJ	Artikal		
8	1	490 737		

Grundfix-Produžni kabal

- rezervni deo za sledeće komponente ili namene:
 Grundfix Plus-nepovratni ventil tip 3 model 4987.4,
 Grundfix Plus Control-nepovratni ventil tip 3 model 4987.41

Model 4987.6

L [m]	PJ	Artikal		
20	1	483 500		

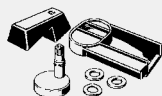

Grundfix-Ručno pokretanje

- rezervni deo za sledeće komponente ili namene: Grundfix-nepovratni ventil tip 1 model 4987.2,
 Grundfix-nepovratni ventil tip 2 model 4987.3, Grundfix Plus-nepovratni ventil tip 3 model 4987.4, Grundfix Plus Control-nepovratni ventil tip 3 model 4987.41
 - Sl. 1

Model 4987.449

	PJ	Artikal		
	1	481 803		

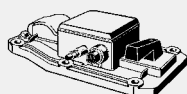
X5

Grundfix Plus Control-Poklopac nepovratnog ventila

- odgovara za sledeće komponente ili namene: Grundfix Plus Control-nepovratni ventil tip 3 model 4987.41

Oprema

Ručno pokretanje, sklopka pritiska, oprema za testiranje

- Sl. 2

Model 4987.418

za DN	PJ	Artikal		
100/125	1	667 849		
150	1	667 856		

Grundfix-Vreteno

- za sledeće komponente ili namene: godine proizvodnje do 2003.

- rezervni deo za sledeće komponente ili namene:
 Grundfix Plus-nepovratni ventil tip 3 model 4987.4
 - Sl. 3

Model 4987.448

	PJ	Artikal		
	1	481 797		



Grundfix-Leptir matica

- za sledeće komponente ili namene: godine proizvodnje do 2003.

- rezervni deo za sledeće komponente ili namene:
 Grundfix Plus-nepovratni ventil tip 3 model 4987.4
 - Sl. 4

Model 4987.450

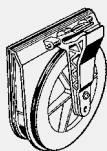
	PJ	Artikal		
	1	483 777		

Grundfix-Nepovratna klapna

- rezervni deo za sledeće
komponente ili namene:
Grundfix Plus-nepovratni ventil
tip 3 model 4987.4,
Grundfix Plus Control-nepovratni
ventil tip 3 model 4987.41

Oprema

Pregrada

- Sl. 5

Model 4987.443

za DN	PJ	Artikal		
100/125	1	364 885		
150	1	364 892		

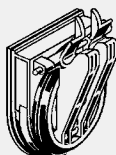
Grundfix-Motorna klapna

- rezervni deo za sledeće
komponente ili namene:
Grundfix Plus-nepovratni ventil
tip 3 model 4987.4,
Grundfix Plus Control-nepovratni
ventil tip 3 model 4987.41

Oprema

Pregrada

- Sl. 6

Model 4987.444

za DN	PJ	Artikal		
100/125	1	364 908		
150	1	364 915		

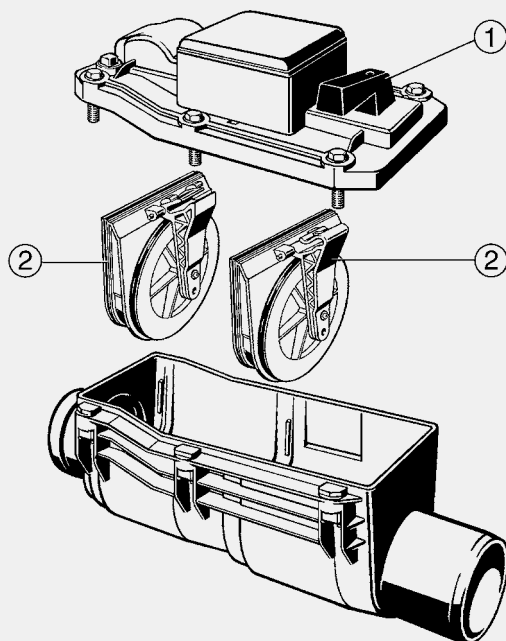
NEPOVRATNI VENTILI
 GRUNDFIX

Grundfix Plus-Rezervni delovi u setu

- odgovara za sledeće komponente ili namene: Grundfix-nepovratni ventil tip 2 model 4987.3

Model 4987.39

za DN	PJ	Artikal	
100/125	1	321 918	
150	1	321 925	



Oprema za testiranje

- rezervni deo za sledeće komponente ili namene: Grundfix-nepovratni ventil tip 2 model 4987.3, Grundfix Plus-nepovratni ventil tip 3 model 4987.4, Grundfix Plus Control-nepovratni ventil tip 3 model 4987.41, Optifix 3-podrumski odvod tip 5 model 4989

- G-navoj

Model 4991

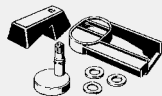
G	PJ	Artikal	
½	1	154 868	

Grundfix-Ručno pokretanje

- rezervni deo za sledeće komponente ili namene: Grundfix-nepovratni ventil tip 1 model 4987.2, Grundfix-nepovratni ventil tip 2 model 4987.3, Grundfix Plus-nepovratni ventil tip 3 model 4987.4, Grundfix Plus Control-nepovratni ventil tip 3 model 4987.41

- Sl. 1

Model 4987.449

	PJ	Artikal	
	1	481 803	



Grundfix-Pomična klapna

- rezervni deo za sledeće komponente ili namene: Grundfix-nepovratni ventil tip 0 model 4987.1,
Grundfix-nepovratni ventil tip 1 model 4987.2, Grundfix-nepovratni ventil tip 2 model 4987.3

Oprema

Pregrada

- Sl. 2

Model 4987.340

DN	PJ	Artikal		
100/125	1	483 784		
150	1	483 791		

NEPOVRATNI VENTILI
GRUNDFIX B

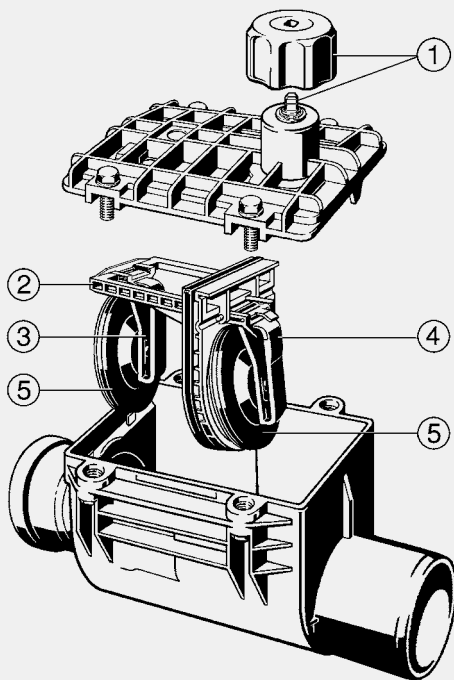

X5



Grundfix B-Rezervni delovi u setu
Model 4986.39

za DN	PJ	Artikal
100/125	1	165 079
150	1	168 674



Oprema za testiranje

- rezervni deo za sledeće komponente ili namene: Grundfix-nepovratni ventil tip 2 model 4987.3, Grundfix Plus-nepovratni ventil tip 3 model 4987.4, Grundfix Plus Control-nepovratni ventil tip 3 model 4987.41, Optifix 3-podrumski odvod tip 5 model 4989

- G-navoj

Model 4991

G	PJ	Artikal
1/2	1	154 868

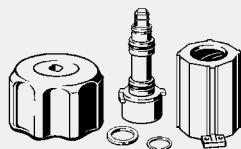

Grundfix B-Ručno pokretanje

Oprema

Žuta okretna ručka

- Sl. 1

Model 4986.343

PJ	Artikal
1	483 807

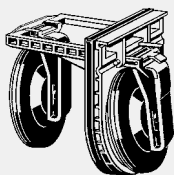
Grundfix B-Set pokretnih klapni

- opremljeno sledećim komponentama: Grundfix B-pomična klapna model 4986.340, Grundfix B-podizač pomične klapne model 4986.341, 4986.342

Oprema

Pregrada
- Sl. 2

Model 4986.344

za DN	PJ	Artikal		
100/125	1	494 155		
150	1	494 162		

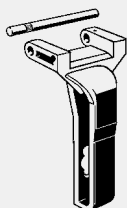
Grundfix B-Podizač pomične klapne

- Sl. 3

Model 4986.342

za DN	PJ	Artikal		
100/125	1	483 753		
150	1	483 760		

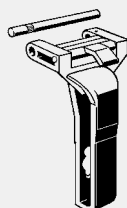
Grundfix B-Podizač pomične klapne

- za sledeće komponente iii namene: ručno pokretanje
- Sl. 4

Model 4986.341

za DN	PJ	Artikal		
100/125	1	483 739		
150	1	483 746		



Grundfix B-Pomična klapna
Oprema

Zaptivač

- Sl. 5

Model 4986.340

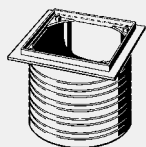
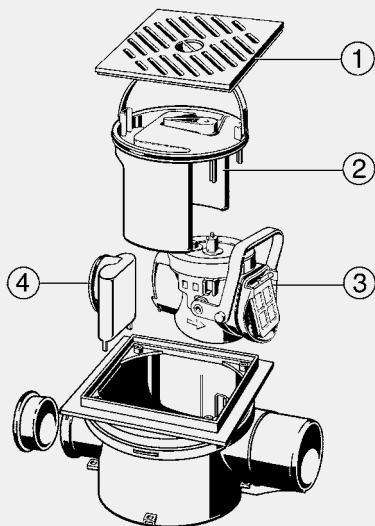
za DN	PJ	Artikal		
100/125	1	483 715		
150	1	483 722		

**NEPOVRATNI VENTILI
OPTIFIX 3, GODINE PROIZVODNJE OD 2003.**

Optifix 3-Element za izjednačavanje visine

- odgovara za sledeće komponente ili namene: Optifix 3-podrumski odvod tip 5 model 4989

Model 4992

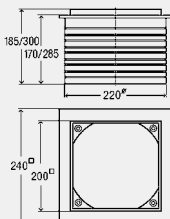
H	PJ	Artikal		
30-185	1	469 979		
30-300	1	489 083		

Optifix 3-Rezervni delovi u setu

- odgovara za sledeće komponente ili namene: Optifix 3-podrumski odvod tip 5 model 4989

Model 4993.5

	PJ	Artikal		
	1	469 986		

Oprema za testiranje

- rezervni deo za sledeće komponente ili namene: Grundfix-nepovratni ventil tip 2 model 4987.3, Grundfix Plus-nepovratni ventil tip 3 model 4987.4, Grundfix Plus Control-nepovratni ventil tip 3 model 4987.41, Optifix 3-podrumski odvod tip 5 model 4989

- G-navoj

Model 4991

G	PJ	Artikal		
1/2	1	154 868		

Optifix 3-Rešetka

- plastika
- Sl. 1

Tehnički podaci

klasa građevinskog materijala

K=300 kg

Model 4989.4

L	B	Izvedba	PJ	Artikal		
200	200	siva	1	477 530		

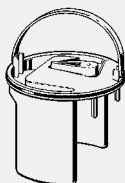
Optifix 3-Sifon

- odgovara za sledeće komponente ili namene: Optifix 3-podrumski odvod tip 5 model 4989

Oprema

Ručno pokretanje, podizač

- Sl. 2

Model 4989.1

	PJ	Artikal		
	1	477 479		

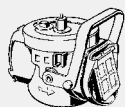
Optifix 3-Jedinica nepovratnog ventila

- odgovara za sledeće komponente ili namene: Optifix 3-podrumski odvod tip 5 model 4989

Oprema

2 klapne, ručno pokretanje

- Sl. 3

Model 4989.3

	PJ	Artikal		
	1	477 516		



Optifix 3-Sifon

- za sledeće komponente ili namene: bočni dovod

- Sl. 4

Model 4989.2

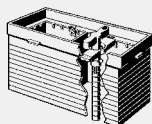
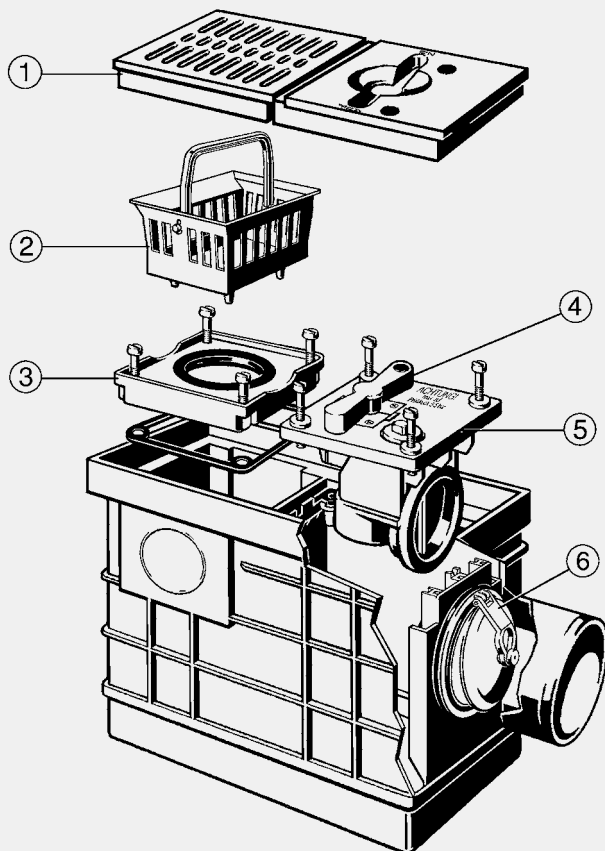
	PJ	Artikal		
	1	477 493		

NEPOVRATNI VENTILI
 OPTIFIX 3, GODINE PROIZVODNJE OD 1989. DO 2002.

Optifix 3-Element za izjednačavanje visine

- za sledeće komponente ili namene: podrumski odvod, prilagodavanje visine od 25 do 120 mm

Model 4990

	PJ	Artikal		
	1	133 399		

Optifix 3-Reservni delovi u setu
Model 4988-997

	PJ	Artikal		
	1	160 067		

Podrumar-Priključni element

- odgovara za sledeće komponente ili namene: Podrumar-podrumski odvod model 4956, 4956.4

Model 4997

DN	PJ	Artikal		
50	6	130 268		
70	6	140 175		



Oprema za testiranje

- rezervni deo za sledeće komponente ili namene: Grundfix-nepovratni ventil tip 2 model 4987.3, Grundfix Plus-nepovratni ventil tip 3 model 4987.4, Grundfix Plus Control-nepovratni ventil tip 3 model 4987.41, Optifix 3-podrumski odvod tip 5 model 4989
- G-navoj

Model 4991

G	PJ	Artikal		
½	1	154 868		

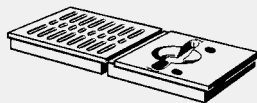

Optifix 3-Garnitura za opremanje

- za sledeće komponente ili namene: podrumski odvod
- plastika
- Sl. 1

Model 4988-974

Izvedba	PJ	Artikal		
siva	1	154 493		



Optifix 3-Filter za smeće

- Sl. 2

Model 4988.94

	PJ	Artikal		
	1	494 148		



Optifix 3-Okretna ručka

- plastika
- Sl. 4

Model 4988.92

Izvedba	PJ	Artikal		
zlatno žuta=RAL 1004	1	494 124		

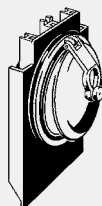

Optifix 3-Klapna

- Oprema
- Zaptivač
- Sl. 6

Model 4988.93

	PJ	Artikal		
	1	494 131		

NEPOVRATNI VENTILI
SPERRFIX (NEPOVRATNI VENTILI OTPADNE VODE)

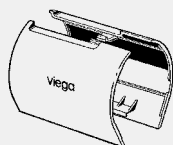
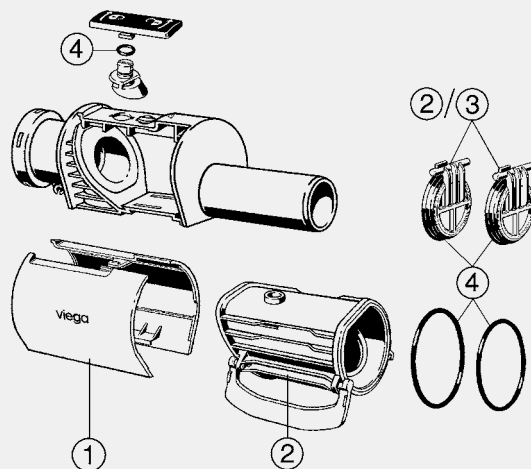

Sperrfix-Poklopac

- odgovara za sledeće komponente ili namene: Sperrfix-nepovratni ventil tip 2 model 4995.3
- Sl. 1

Model 4995.91

Izvedba	PJ	Artikal		
tamnosivo = RAL 7015	1	660 826		

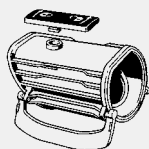

Sperrfix-Jedinica nepovratnog ventila

- opremljeno sledecim komponentama: Sperrfix-set pokretnih klapni model 4995.92

Oprema

Ručno pokretanje

- Sl. 2

Model 4995.93

	PJ	Artikal		
	1	660 840		

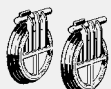

Sperrfix-Set pokretnih klapni

Oprema

Zaptivač

- Sl. 3

Model 4995.92

AS	PJ	Artikal		
2	1	660 833		

AS = broj komada u setu

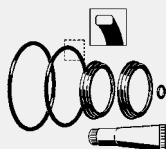

Sperrfix-Rezervni delovi u setu

- Sl. 4

Model 4995.94

	PJ	Artikal		
	1	661 458		

**NEPOVRATNI VENTILI
SPERRFIX (CEVNI SIFONI)**

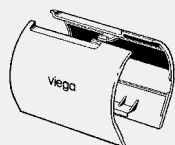
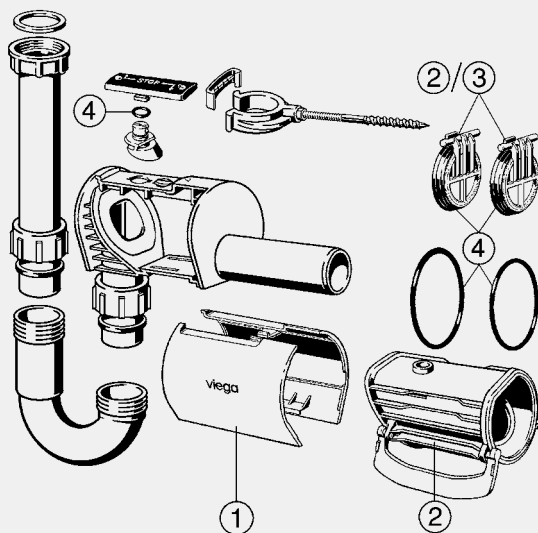

Sperrfix-Poklopac
- odgovara za sledeće komponente
ili namene: Sperrfix-nepovratni
ventil tip 5 model 4995.1
- Sl. 1
Model 4995.95

Izvedba	PJ	Artikal		
bela	1	661 885		

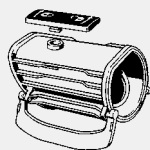

**Sperrfix-Jedinica nepovratnog
ventila**
- opremljeno sledećim komponentama:
Sperrfix-set pokretnih klapni
model 4995.92
Oprema
Ručno pokretanje
- Sl. 2
Model 4995.93

	PJ	Artikal		
	1	660 840		



Sperrfix-Set pokretnih klapni
Oprema
Zaptivač
- Sl. 3
Model 4995.92

	AS	PJ	Artikal		
	2	1	660 833		

AS = broj komada u setu

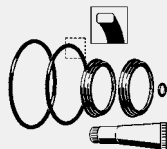

Sperrfix-Rezervni delovi u setu
- Sl. 4
Model 4995.94

	PJ	Artikal		
	1	661 458		