

**Резервни части за системата Advantix  
канализационни обратни клапи**

**Технология за отводняване**

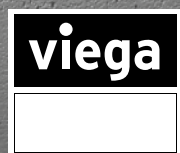
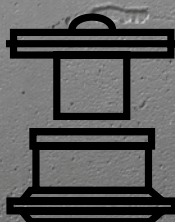
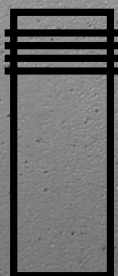
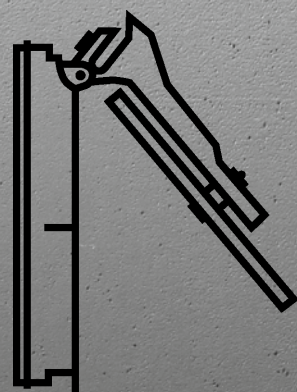

**Резервни части и аксесоари за продуктови групи:**

Линейни сифони Advantix, Advantix Vario

Подови сифони за бани Advantix

Подови сифони за подове и тераси Advantix

Обратни клапи и специални елементи

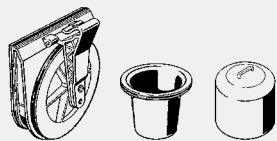

**Резервни части за системите за защита от обратен поток Advantix, погледнете допълнително страницата на [Viega viega.com](http://Viega viega.com)**

**СЪДЪРЖАНИЕ**

Advantix Cleviva	678
<b>Advantix</b>	
Линейни сифони, серии произведени до 2015 г.	679
Линейни сифони, произведени след 2016 г.	683
Линейни сифони 67 мм, произведени до 2016 г.	685
<b>Advantix Vario</b>	
Линейни сифони за монтаж към стена	686
Линейни сифони	688
<b>Сифони Advantix</b>	
Ъглови сифони	691
Advantix подови сифони система размер 100	692
Подови сифони система размер 145	694
<b>Обратни клапи</b>	
Grundfix Plus/Grundfix Plus Control	696
Grundfix	699
Grundfix B	701
Optifix 3, произведени след 2003	703
Optifix 3, произведени през 1989-2002	705
Spergfix (обратна клапа)	707
Spergfix (обратна клапа за тръбен сифон)	708

**GTIN-Код (Global Trade Item Number, бивш EAN-Код)**

GTIN-Кодът е съставен от кодът на производителя 4015211 и шест цифреният артикулен код напр. 305 611. при промяна на последните шест цифри се получава GTIN Кодът за всеки един артикул.

## ADVANTIX CLEVIVA

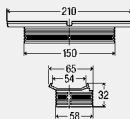

### Advantix Cleviva елемент с регулируема височина

- Приложим за Advantix Cleviva линеен сифон модел 4981.10, 4981.11, Advantix Cleviva тяло за линеен сифон модел 4981.80, 4981.81, Advantix Cleviva дренаж за линеен сифон вертикален модел 4981.90

#### Модел 4981.84

ПАК	Артикул		
1	794 446		

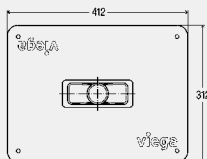

### Advantix Cleviva уплътнителна яка

- Приложим за Advantix Cleviva линеен сифон модел 4981.10, 4981.11, Advantix Cleviva тяло за линеен сифон модел 4981.80, 4981.81, Advantix Cleviva дренаж за линеен сифон вертикален модел 4981.90

#### Модел 4981.82

ПАК	Артикул		
1	794 422		

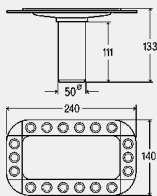

### Advantix Cleviva монтажен фланец

- Приложим за Advantix Cleviva линеен сифон модел 4981.10, 4981.11, Advantix Cleviva тяло за линеен сифон модел 4981.80, 4981.81, Advantix Cleviva дренаж за линеен сифон вертикален модел 4981.90

#### Модел 4981.83

ПАК	Артикул		
1	794 439		



### Advantix Cleviva филтър за твърди частици

- Приложим за Advantix Cleviva линеен сифон модел 4981.10, 4981.11, Advantix Cleviva тяло за линеен сифон модел 4981.80, 4981.81, Advantix Cleviva дренаж за линеен сифон вертикален модел 4981.90

#### Модел 4981.85

ПАК	Артикул		
1	794 453		

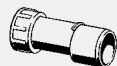

### Отходна тръба

- За връзка на сифона с канализацията

- Да не се лепи

#### Модел 4981.86

DN	ПАК	Артикул		
40/50	1	794 521		

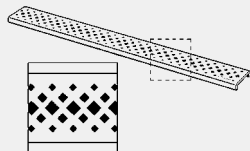
**ADVANTIX**  
 ЛИНЕЙНИ СИФОНИ, СЕРИИ ПРОИЗВЕЖДАНИ ДО 2015 Г.

**Advantix решетка**  
**Visign ER1**  
 - Неръждаема стомана 1.4301  
 - Серии произвеждани до 2015 г.  
**Модел 4960.30**

L	W	Версия	ПАК	Артикул
750	70	матов	1	<b>570 422</b>
800	70	матов	1	<b>570 439</b>
900	70	матов	1	<b>570 446</b>
1000	70	матов	1	<b>571 450</b>
1200	70	матов	1	<b>571 467</b>



**Advantix решетка**  
**Visign ER3**  
 - Неръждаема стомана 1.4301  
 - Серии произвеждани до 2015 г.

Модел	L	W	Версия	ПАК	Артикул
<b>4971.10</b>	750	64	матов	1	<b>589 462</b>
<b>4971.10</b>	800	64	матов	1	<b>589 479</b>
<b>4971.10</b>	900	64	матов	1	<b>589 486</b>
<b>4971.10</b>	1000	64	матов	1	<b>589 493</b>
<b>4971.10</b>	1200	64	матов	1	<b>589 509</b>
<b>4971.11</b>	750	64	хром	1	<b>589 516</b>
<b>4971.11</b>	800	64	хром	1	<b>589 523</b>
<b>4971.11</b>	900	64	хром	1	<b>589 530</b>
<b>4971.11</b>	1000	64	хром	1	<b>589 547</b>
<b>4971.11</b>	1200	64	хром	1	<b>589 554</b>



**Advantix решетка**  
**Visign ER4**  
 - За вграждане на плочка или естествен камък  
 - Приложим за Advantix линейен сифон модел 4964.10, 4964.80, Advantix тяло за линейен сифон модел 4980.10, Advantix линейен сифон монтаж към стена модел 4980.30, Advantix линейен сифон модел 4980.40, Advantix линейен сифон монтаж към стена модел 4980.50  
 - Неръждаема стомана 1.4301  
 - Серии произвеждани до 2015 г.

**Компоненти**  
 Декоративна рамка 10 мм  
**Модел 4971.20**

L	W	Версия	ПАК	Артикул
750	63	матов	1	<b>589 561</b>
800	63	матов	1	<b>589 578</b>
900	63	матов	1	<b>589 585</b>
1000	63	матов	1	<b>589 592</b>
1200	63	матов	1	<b>589 608</b>



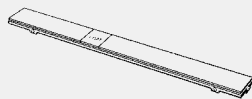

**Advantix решетка**

**Visign ER9**

- Закалено стъкло (ТГ)
- Серии произведени до 2015 г.

**Компоненти**

Основа от неръждаема стомана



Модел	L	W	Версия	ПАК	Артикул
4971.80	750	63	закалено стъкло прозр./сиво	1	616 922
4971.80	800	63	закалено стъкло прозр./сиво	1	616 939
4971.80	900	63	закалено стъкло прозр./сиво	1	616 946
4971.80	1000	63	закалено стъкло прозр./сиво	1	617 059
4971.80	1200	63	закалено стъкло прозр./сиво	1	617 066
4971.90	750	63	(армирано стъкло) прозрачно черно	1	617 073
4971.90	800	63	(армирано стъкло) прозрачно черно	1	617 080
4971.90	900	63	(армирано стъкло) прозрачно черно	1	617 097
4971.90	1000	63	(армирано стъкло) прозрачно черно	1	617 103
4971.90	1200	63	(армирано стъкло) прозрачно черно	1	617 110

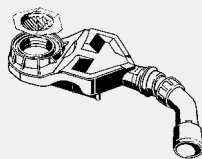

**Advantix воден затвор**

**(плосък модел)**

- За преход за сифон Advantix към монтажна височина от 67 мм
- Приложим за Advantix линеен сифон модел 4964.10, 4964.80, Advantix тяло за линеен сифон модел 4980.10, Advantix линеен сифон монтаж към стена модел 4980.30, Advantix линеен сифон модел 4980.40
- Серии произведени до 2015 г.

**Компоненти**

Възможност за почистване на отходната тръба, сменяема кошница за коси

**Технически характеристики**

Височина на водният затвор 25 мм  
 капацитет на отводняване (в съответствие с EN 1253) 0.45 л/с

**Бележка**

Пропускателната способност се постига при воден стоещ от 10 мм!

**Модел 4980.62**

DN	ПАК	Артикул
40/50	1	687 717



**Advantix филтър за твърди**

**частици**

- Приложим за Advantix линеен сифон модел 4964.10, 4964.80
- Серии произведени до 2015 г.

**Модел 4961.96**

ПАК	Артикул
1	627 102

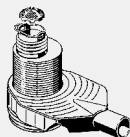

**Advantix сифон**

- Приложим за Advantix линеен сифон модел 4964.10, 4964.80, Advantix тяло за линеен сифон модел 4980.10, Advantix линеен сифон монтаж към стена модел 4980.30
- Серии произведени до 2015 г., регулираща се конструктивна височина

**Компоненти**

Конструкция на сифона с регулираща се височина на водният затвор 35–50 мм и защита от загуба на водата, възможност за почистване на отходната тръба, елемент с регулируема височина, потопена тръба на водният затвор, филтър за твърди частици

**Технически характеристики**

капацитет на отводняване (в съответствие с EN 1253) 0.8–1.8 л/с

**Модел 4927.2**

Ø	DN	ПАК	Артикул
63	50	1	659 035

**Advantix филтър за твърди частици**

- Приложим за Advantix потопена тръба на водният затвор модел 4960.90, Advantix линеен сифон модел 4964.10, 4964.80, Advantix тяло за линеен сифон модел 4980.10, Advantix линеен сифон монтаж към стена модел 4980.30, Advantix линеен сифон модел 4980.40
- Серии произвеждани до 2015 г.

**Модел 4973.99**

DN	ПАК	Артикул		
50	1	670 276		

**Advantix потопена тръба на водният затвор**

- Приложим за Advantix линеен сифон модел 4964.10, 4964.80, Advantix тяло за линеен сифон модел 4980.10, Advantix линеен сифон монтаж към стена модел 4980.30
- Серии произвеждани до 2015 г.

**Модел 4960.90**

	ПАК	Артикул		
	1	668 280		

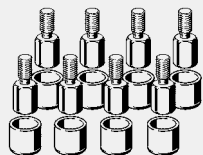
**Advantix удължителен комплект**

- За решетка за линеен сифон Advantix, удължител (15–25 mm) за употреба с естествен камък

**Модел 4971.70**

QS	ПАК	Артикул		
8	1	593 933		

QS = Окомплектовка

**Advantix редукция**

- За Advantix линеен сифон
- Серии произвеждани до 2015 г.

**Модел 4961.95**

Ø	d	ПАК	Артикул		
100	63	1	627 089*		

\* = Спрени от производство, ограничена наличност.

**Advantix монтажно лепило**

- За Advantix линеен сифон от неръждаема стомана, Advantix ъглов сифон, супер плосък сифон с хидроизолационна яка Schlüter-KERDI

**Модел 4938.22**

съдържание [мл]	ПАК	Артикул		
290	15	571 788		

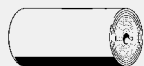
**Advantix хидроизолационна лента**

- За Advantix линеен сифон от неръждаема стомана

**Модел 4964.95**

L	W	H	ПАК	Артикул		
5000	125	0.1	1	619 121		

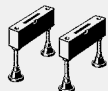
**Advantix комплект регулиращи се крачета**

- За Advantix линеен сифон
- Серии произвеждани до 2015 г.

**Модел 4964.30**

QS	ПАК	Артикул		
2	1	619 107 <sup>1</sup>		
4	1	619 114 <sup>2</sup>		

QS = Окомплектовка

<sup>1)</sup> Приложим за Advantix линеен сифон артикул 618 018, 619 060, 619 077

<sup>2)</sup> Приложим за Advantix линеен сифон артикул 618 049

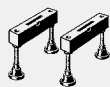

**Advantix комплект регулиращи се крачета (плосък модел)**

- За преход за сифон Advantix към монтажна височина от 67 мм, Advantix линейен сифон до L 900 мм
- Да се употребява само с Advantix воден затвор модел 4980.62
- Приложим за Advantix линейен сифон артикул 618 018, 619 060, 619 077
- Серии произведени до 2015 г.

**Модел 4980.96**

QS	ПАК	Артикул	
2	1	691 738	

QS = Окомплектовка

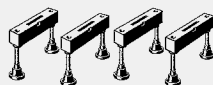

**Advantix комплект регулиращи се крачета (плосък модел)**

- За преход за сифон Advantix към монтажна височина от 67 мм, Advantix линейни сифони над L 1000 мм
- Да се употребява само с Advantix воден затвор модел 4980.62
- Приложим за Advantix линейен сифон артикул 618 049
- Серии произведени до 2015 г.

**Модел 4980.97**

QS	ПАК	Артикул	
4	1	691 745	

QS = Окомплектовка

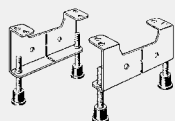

**Advantix комплект регулиращи се крачета**

- Приложим за Advantix тяло за линейен сифон модел 4980.10
- Серии произведени до 2015 г.

**Модел 4980.91**

QS	ПАК	Артикул	
2	1	660 673*	

QS = Окомплектовка

\* = Спрени от производство, ограничена наличност.

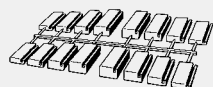

**Advantix комплект дистанционни подложки**

- Приложим за Advantix линейен сифон модел 4964.10, 4964.80
- Серии произведени до 2015 г.

**Модел 4960.88**

QS	ПАК	Артикул	
4	1	627 126	

QS = Окомплектовка



**Advantix комплект регулиращи се крачета**

- За решетка за линейен сифон Advantix
- Приложим за Advantix решетка Visign ER1 модел 4960.30, Advantix решетка Visign ER2 модел 4960.40, Advantix решетка Visign ER3 модел 4971.10, 4971.11, Advantix решетка за линейен сифон Visign ER10 модел 4982.50, 4982.51, Advantix решетка за линейен сифон Visign ER11 модел 4982.60, 4982.61

**Модел 4960.87**

QS	G	H	ПАК	Артикул	
8	M5	20	1	627 140	

QS = Окомплектовка



**Advantix комплект тапи**

- Приложим за Advantix решетка Visign ER3 модел 4971.10, 4971.11, Advantix решетка Visign ER9 модел 4971.80, 4971.90
- Серии произведени до 2015 г.

**Модел 4971.71**

QS	ПАК	Артикул	
6	1	689 964	

QS = Окомплектовка



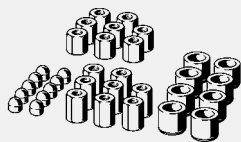

**Advantix комплект аксесоари**

- Приложим за Advantix решетка Visign ER4 модел 4971.20, Advantix решетка за линеен сифон Visign ER13 модел 4982.70, Advantix решетка за линеен сифон Visign ER12 модел 4982.71

**Модел 4971.73**

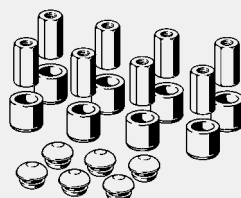
G	H1	H2	ПАК	Артикул
M5	8	12	1	689 988

**Advantix комплект аксесоари**

- Приложим за Advantix решетка Visign ER9 модел 4971.80, 4971.90

**Модел 4971.72**

G	H	ПАК	Артикул
M5	17	1	689 971

**ADVANTIX**
**ЛИНЕЙНИ СИФОНИ, ПРОИЗВЕЖДАНИ СЛЕД 2016 Г.**

**Advantix филтър за твърди частици**

- Приложим за Advantix тяло за линеен сифон модел 4982.10, Advantix тяло за линеен сифон монтаж към стена модел 4982.20
- Произвеждани след 2016 г.

**Модел 4982.95**

ПАК	Артикул
1	737 603

**Advantix воден затвор**

- Приложим за Advantix воден затвор за линеен сифон модел 4982.92, 4982.93, 4982.94, Advantix филтър за твърди частици модел 4982.95, Advantix линеен сифон модел 4983.10, 4983.20
- Произвеждани след 2016 г.

**Модел 4982.99**

ПАК	Артикул
1	746 346

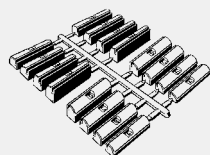
**Advantix комплект дистанционни подложки**

- Приложим за Advantix монтажна рамка за линеен сифон модел 4982.30, 4982.40
- Произвеждани след 2016 г.

**Модел 4982.98**

ПАК	Артикул
1	746 339

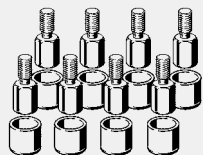
**Advantix удължителен комплект**

- За решетка за линеен сифон Advantix, удължител (15–25 mm) за употреба с естествен камък

**Модел 4971.70**

QS	ПАК	Артикул
8	1	593 933

QS = Окомплектовка





**Advantix монтажно лепило**  
 - За Advantix линеен сифон от  
 неръждаема стомана, Advantix  
 ъглов сифон, супер плосък  
 сифон с хидроизолационна яка  
 Schlüter-KERDI

**Модел 4938.22**

съдържание [мл]	ПАК	Артикул		
290	15	571 788		

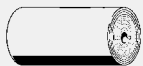

**Advantix хидроизолационна  
 лента**

- За Advantix линеен сифон от  
 неръждаема стомана

**Модел 4964.95**

L	W	H	ПАК	Артикул		
5000	125	0.1	1	619 121		



**Advantix комплект аксесоари за линейни сифони**

- За покритие от камък с дебелина 23-36 мм  
 - Матов  
 - Приложим за Advantix монтажна рамка за линеен сифон модел 4982.30, 4982.40

**Модел 4982.96**

Версия	ПАК	Артикул		
матов	1	745 400		



**Advantix комплект тапи**

- Приложим за Advantix решетка за линеен сифон Visign ER10 модел 4982.50, 4982.51,  
 Advantix решетка за линеен сифон Visign ER11 модел 4982.60, 4982.61, Advantix решетка за  
 линеен сифон Visign ER12 модел 4982.71, Advantix решетка за линеен сифон Visign ER14  
 модел 4982.80, 4982.81  
 - Произвеждани след 2016 г.

**Модел 4982.97**

QS	ПАК	Артикул		
6	1	746 322		

QS = Окомплектовка



**Advantix комплект аксесоари**

- Приложим за Advantix решетка  
 Visign ER4 модел 4971.20,  
 Advantix решетка за линеен  
 сифон Visign ER13  
 модел 4982.70

**Бележка**

Големите капачки за съвместими  
 за всички решетки Advantix с  
 възможност за резбово  
 регулиране по височина!

**Модел 4971.75**

	ПАК	Артикул		
	1	754 792		



**Advantix комплект регулиращи се крачета**

- За решетка за линеен сифон Advantix  
 - Приложим за Advantix решетка Visign ER1 модел 4960.30, Advantix решетка Visign ER2  
 модел 4960.40, Advantix решетка Visign ER3 модел 4971.10, 4971.11, Advantix решетка за  
 линеен сифон Visign ER10 модел 4982.50, 4982.51, Advantix решетка за линеен сифон  
 Visign ER11 модел 4982.60, 4982.61

**Модел 4960.87**

QS	G	H	ПАК	Артикул		
8	M5	20	1	627 140		

QS = Окомплектовка

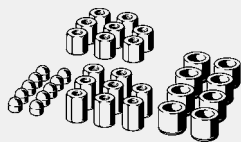
**Advantix комплект аксесоари**

- Приложим за Advantix решетка Visign ER4 модел 4971.20, Advantix решетка за линеен сифон Visign ER13 модел 4982.70, Advantix решетка за линеен сифон Visign ER12 модел 4982.71

**Модел 4971.73**

G	H1	H2	ПАК	Артикул
M5	8	12	1	<b>689 988</b>

**ADVANTIX**

ЛИНЕЙНИ СИФОНИ 67 MM, ПРОИЗВЕЖДАНИ ДО 2016 Г.

**Advantix филтър за твърди частици**

- Приложим за Advantix линеен сифон модел 4980.40, Advantix линеен сифон монтаж към стена модел 4980.50

**Модел 4980.93**

ПАК	Артикул
1	<b>691 707</b>

**Advantix потопена тръба на водният затвор**

- Приложим за Advantix сифон за баня модел 4980.60, 4980.61, 4980.63, Advantix воден затвор модел 4980.65

**Модел 4980.92**

ПАК	Артикул
1	<b>691 691</b>

**Advantix редукция**

- Приложим за Advantix линеен сифон модел 4980.40, Advantix линеен сифон монтаж към стена модел 4980.50

**Модел 4980.98**

ПАК	Артикул
1	<b>691 752</b>



## ADVANTIX VARIO ЛИНЕЙНИ СИФОНИ ЗА МОНТАЖ КЪМ СТЕНА



### Advantix Vario комплект декоративни капачки

- Резервни части за Advantix Vario шина за линеен сифон модел 4965.30, 4965.31, 4965.32, 4965.33

**Модел 4965.88**

QS	Версия	ПАК	Артикул
2	матов	1	<b>686 406</b>
2	хром	1	<b>686 413</b>
2	черен	1	<b>712 099</b>
2	бял	1	<b>712 105</b>

QS = Окомплектовка

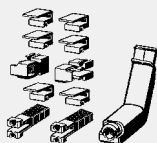

### Advantix Vario комплект резервни части за линеен сифон монтиран на стена Advantix Vario

- Резервни части за Advantix Vario шина за линеен сифон монтаж към стена модел 4967.30, 4967.31, 4967.32, 4967.33

**Модел 4967.94**

ПАК	Артикул
1	<b>736 682</b>



### Advantix Vario филтър за твърди частици за линеен сифон монтиран на стена Advantix Vario

- Резервни части за Advantix Vario тяло за линеен сифон монтаж към стена модел 4967.10, 4968.10

**Модел 4967.81**

ПАК	Артикул
1	<b>736 729</b>

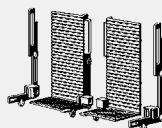

### Advantix Vario комплект тапи за линеен сифон монтиран на стена Advantix Vario, проходен/прав

- Резервни части за Advantix Vario тяло за линеен сифон монтаж към стена модел 4967.10, 4968.10

**Модел 4967.82**

QS	ПАК	Артикул
2	1	<b>736 644</b>

QS = Окомплектовка

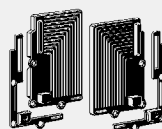

### Advantix Vario комплект тапи за линеен сифон монтиран на стена Advantix Vario, отвор

- Резервни части за Advantix Vario тяло за линеен сифон монтаж към стена модел 4967.10, 4968.10

**Модел 4967.89**

QS	ПАК	Артикул
2	1	<b>736 651</b>

QS = Окомплектовка

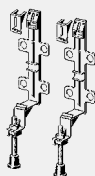

### Advantix Vario комплект регулиращи се крачета за линеен сифон монтиран на стена Advantix Vario

- Резервни части за Advantix Vario тяло за линеен сифон монтаж към стена модел 4967.10, 4968.10

**Модел 4967.83**

QS	ПАК	Артикул
2	1	<b>736 675</b>

QS = Окомплектовка

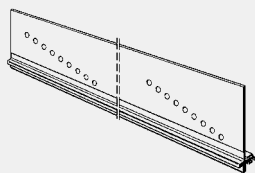

**Advantix Vario опора за стенни плочки за линеен сифон монтиран на стена Advantix Vario**

- Резервни части за Advantix Vario тяло за линеен сифон монтаж към стена модел 4967.10, 4968.10

**Модел 4965.92**

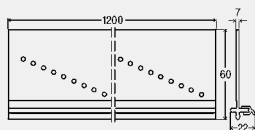

	ПАК	Артикул		
	1	784 362		

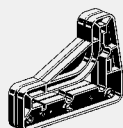

**Advantix Vario шаблон за линеен сифон монтиран на стена Advantix Vario**

- За изрязване под прав ъгъл на линеен сифон за вграждане в стена Advantix Vario както и на дизайнерската шина  
- Резервни части за Advantix Vario тяло за линеен сифон монтаж към стена модел 4967.10, 4968.10

**Модел 4967.84**

	ПАК	Артикул		
	1	736 699		

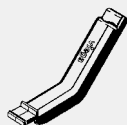

**Advantix Vario монтажен помощен инструмент за линеен сифон монтиран на стена Advantix Vario**

- За Монтаж на декоративната шина на линеен сифон за стена Advantix Vario

**Модел 4967.90**

	ПАК	Артикул		
	1	736 705		



**Advantix Vario помощен инструмент за линеен сифон монтиран на стена Advantix Vario**

- За монтаж (контролен инструмент) и почистване (защита на плочките)  
- Резервни части за Advantix Vario тяло за линеен сифон монтаж към стена модел 4967.10, 4968.10

**Модел 4967.92**

	ПАК	Артикул		
	1	736 712		



**Advantix Vario почистваща четка за линеен сифон монтиран на стена Advantix Vario**

- Резервни части за Advantix Vario тяло за линеен сифон монтаж към стена модел 4967.10, 4968.10

**Модел 4967.87**

	ПАК	Артикул		
	1	738 365		

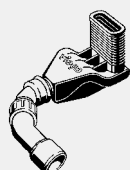

**Advantix Vario сифон за линеен сифон монтиран на стена Advantix Vario**

- Резервни части за Advantix Vario тяло за линеен сифон монтаж към стена модел 4967.10

**Модел 4967.85**

	ПАК	Артикул		
	1	736 668		



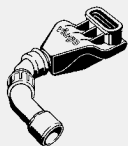

**Advantix Vario сифон за линеен сифон монтиран на стена Advantix Vario, (плосък модел)**

- Резервни части за Advantix Vario тяло за линеен сифон монтаж към стена модел 4968.10

**Модел 4968.85**

ПАК	Артикул
1	736 743



**Advantix Vario хидроизолационна лента**

- Приложим за Advantix Vario тяло за линеен сифон модел 4966.10  
- Резервни части за Advantix Vario тяло за линеен сифон модел 4965.10

**Модел 4965.95**

L	W	H	ПАК	Артикул
3300	120	1	1	689 858



**Advantix Vario монтажно лепило**

- Приложим за Advantix Vario тяло за линеен сифон модел 4966.10  
- Резервни части за Advantix Vario тяло за линеен сифон модел 4965.10

**Модел 4965.96**

съдържание [мл]	ПАК	Артикул
310	1	691 509

**ADVANTIX VARIO  
ЛИНЕЙНИ СИФОНИ**



**Advantix Vario комплект декоративни капачки**

- Резервни части за Advantix Vario шина за линеен сифон модел 4965.30, 4965.31, 4965.32, 4965.33

**Модел 4965.88**

QS	Версия	ПАК	Артикул
2	матов	1	686 406
2	хром	1	686 413
2	черен	1	712 099
2	бял	1	712 105

QS = Окомплектовка

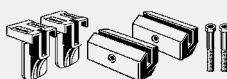

**Advantix Vario комплект резервни части**

- Резервни части за Advantix Vario шина за линеен сифон модел 4965.30, 4965.31, 4965.32, 4965.33

- Без декоративни капачки

**Модел 4965.94**

ПАК	Артикул
1	689 742

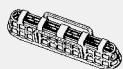

**Advantix Vario филтър за твърди частици**

- Приложим за Advantix Vario тяло за линеен сифон модел 4965.10, 4966.10

**Модел 4965.81**

ПАК	Артикул
1	686 338

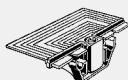

**Advantix Vario тапа**

- Резервни части за Advantix Vario тяло за линеен сифон модел 4965.10

**Модел 4965.82**

ПАК	Артикул
1	686 345

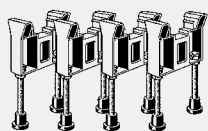

**Advantix Vario комплект регулиращи се крачета**  
 - Резервни части за Advantix Vario тяло за линеен сифон модел 4965.10  
**Модел 4965.83**

QS	ПАК	Артикул		
4	1	686 352		

QS = Окомплектовка

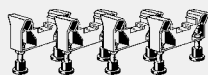

**Advantix Vario комплект регулиращи се крачета 70 мм, плосък модел**  
 - Резервни части за Advantix Vario тяло за линеен сифон модел 4966.10  
**Модел 4966.17**

QS	ПАК	Артикул		
4	1	721 701		

QS = Окомплектовка

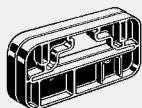

**Advantix Vario шаблон**  
 - За изрязване под прав ъгъл на линеен сифон Advantix както и за скъсяване на декоративна шина  
**Модел 4965.84**

	ПАК	Артикул		
	1	686 369		

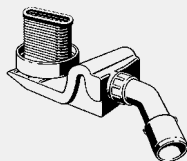

**Advantix Vario сифон**  
 - Резервни части за Advantix Vario тяло за линеен сифон модел 4965.10  
**Компоненти**  
 Елемент с регулируема височина  
**Модел 4965.85**

	ПАК	Артикул		
	1	686 376		

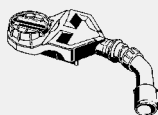

**Advantix Vario воден затвор (плосък модел)**  
 - Резервни части за Advantix Vario тяло за линеен сифон модел 4966.10  
**Технически характеристики**  
 Височина на водният затвор 25 мм  
 капацитет на отводняване (в съответствие с EN 1253) 0.55–0.6 л/с  
**Бележка**  
 Пропускателната способност се постига при воден стоеж от 10 мм!  
**Модел 4966.18**

DN	ПАК	Артикул		
40/50	1	721 718		

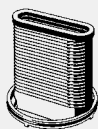

**Advantix Vario елемент с регулируема височина**  
 - Резервни части за Advantix Vario тяло за линеен сифон модел 4965.10  
**Модел 4965.87**

	ПАК	Артикул		
	1	686 390		



**Advantix Vario хидроизолационна лента**  
 - Приложим за Advantix Vario тяло за линеен сифон модел 4966.10  
 - Резервни части за Advantix Vario тяло за линеен сифон модел 4965.10  
**Модел 4965.95**

L	W	H	ПАК	Артикул		
3300	120	1	1	689 858		

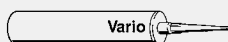

**Advantix Vario монтажно лепило**

- Приложим за Advantix Vario тяло за линеен сифон модел 4966.10
- Резервни части за Advantix Vario тяло за линеен сифон модел 4965.10

**Модел 4965.96**

съдържание [мл]	ПАК	Артикул		
310	1	691 509		

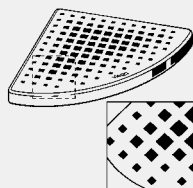

**СИФОНИ ADVANTIX  
ЪГЛОВИ СИФОНИ**

**Advantix решетка  
Visign EA11**  
- Неръждаема стомана 1.4301

Модел	L	H	Версия	ПАК	Артикул
4973.30	185	20	матов	1	592 424
4973.31	185	20	хром	1	592 431

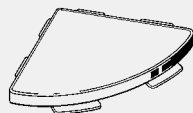

**Advantix решетка  
Visign EA13**  
- Неръждаема стомана 1.4301

Модел	L	H	Версия	ПАК	Артикул
4975.10	185	20	матов	1	605 766
4975.11		20	хром	1	605 711



**Advantix филтър за твърди  
частици**  
- За ъглов сифон Advantix  
Модел 4972.89

	ПАК	Артикул
	1	627 119

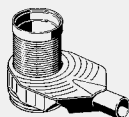

**Advantix сифон**  
- За Advantix ъглов сифон  
- Регулираща се конструктивна  
височина

DN	Ø	ПАК	Артикул
50	100	1	669 379

**Компоненти**

Конструкция на сифона с регулираща се височина на водният затвор 35–50 мм и защита от загуба на водата, възможност за почистване на отходната тръба, елемент с регулируема височина, потопена тръба на водният затвор, филтър за твърди частици

**Технически характеристики**

капацитет на отводняване (в съответствие с EN 1253) 0.8–2.2 л/с

Модел 4973.90



**Advantix комплект потопяеми  
тръби за воден затвор**  
- За Advantix Top  
- Приложим за Advantix ъглов  
сифон модел 4972.80, 4972.81,  
4972.82, 4972.83, 4973.81

	ПАК	Артикул
	1	669 386

**Компоненти**

3 тръби за воден затвор  
(35/40/50 мм)

Модел 4973.91



**Advantix елемент с регулируема височина**

- За регулируема височина 40–95 мм
- Системен размер 100

**Компоненти**

- Уплътнител
- Модел 4947



	ПАК	Артикул		
	6	111 496		

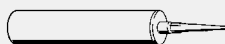

**Advantix монтажнo лепило**

- За Advantix линеен сифон от неръждаема стомана, Advantix ъглов сифон, супер плосък сифон с хидроизолационна яка Schlüter-KERDI

**Модел 4938.22**

съдържание [мл]	ПАК	Артикул		
290	15	571 788		

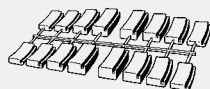

**Advantix комплект дистанционни подложки**

- За дъговиден ъглов сифон Advantix

**Модел 4947.95**

QS	ПАК	Артикул		
2	1	627 157*		

QS = Окомплектовка

\* = Спрени от производство, ограничена наличност.



**Канализационно коляно 45°**

- За връзка на сифона с канализацията
- Да не се лепи

**Модел 6162.99**

DN	ПАК	Артикул		
40/50	1	719 265		



**Канализационно коляно 45°**

- За връзка на сифона с канализацията
- Монтажни крачета

**Модел 4917**

DN	ПАК	Артикул		
40/50	1	684 204		

**СИФОНИ ADVANTIX**

**ADVANTIX ПОДОВИ СИФОНИ СИСТЕМА РАЗМЕР 100**



**Advantix болт**

- Приложим за Advantix сифон за баня модел 4921.4

**Модел 4911-903**

	ПАК	Артикул		
	1	158 705		



**Advantix потопена тръба на водният затвор**

- Приложим за Advantix сифон за баня модел 4911.6, 4921.3, 4921.6, 4921.65, 4921.66, 4921.75

**Модел 4921.20**



	ПАК	Артикул		
	1	556 372		

**Advantix шапка**

- Приложим за Advantix сифон за баня модел 4926, Advantix сифон за баня противопожарна защита R120 модел 4926.20, Advantix основа на сифон за баня модел 4926.5

**Модел 4926.21**

ПАК	Артикул		
1	556 389		

**Advantix потопена тръба на водният затвор**

- Приложим за Advantix сифон за баня модел 4935.1, 4935.2, 4935.3, 4935.6, 4938, 4939

**Модел 4935.21**

ПАК	Артикул		
1	686 093		

**Advantix воден затвор**

- Приложим за Advantix ревизионен сифон модел 4937

**Технически характеристики**

Височина на водният затвор

50 мм

**Модел 4937.9**

ПАК	Артикул		
1	670 269		

**Advantix уплътнителен**
**О-пръстен**

- За наставка с квадратна рамка 100x100 мм

**Модел 4943.20**

ПАК	Артикул		
1	556 402		

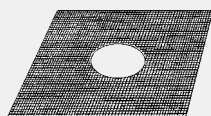
**Advantix уплътнителна яка**

- За обмазна хидроизолация

- Приложим за Advantix наставка модел 4925, Advantix сифон за баня модел 4927

**Модел 4925.20**

L	W	ПАК	Артикул		
490	490	1	556 419		

**Advantix решетка**

- Неръждаема стомана 1.4301

**Модел 4943.1-551**

L	W	ПАК	Артикул		
94	94	1	106 157		

**Advantix решетка**

- Неръждаема стомана 1.4301

**Модел 4912.2-551**

L	W	ПАК	Артикул		
143	143	1	112 066		

**Advantix решетка**

- Неръждаема стомана 1.4301

**Модел 4911-551**

L	W	ПАК	Артикул		
93	93	1	142 384		

**Advantix клапа**

- Приложим за Advantix сифон за водосточни тръби от улици модел 4970

**Модел 4970.20**

ПАК	Артикул		
1	590 161*		

\* = Спрени от производство, ограничена наличност.

**Advantix филтър за твърди частици**

- Приложим за Advantix сифон за водосточни тръби от улици модел 4970

**Модел 4970.21**

ПАК	Артикул		
1	590 178		

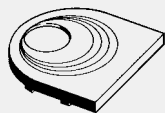
**Advantix капак за включване на тръби**

- Приложим за Advantix сифон за водосточни тръби от улици модел 4970

**Модел 4970.22**

ПАК	Артикул
1	590 185

**Advantix капак за почистване**

- Приложим за Advantix сифон за водосточни тръби от улици модел 4970

**Модел 4970.23**

ПАК	Артикул
1	590 192

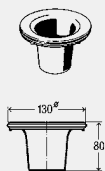
**СИФОНИ ADVANTIX  
ПОДОВИ СИФОНИ СИСТЕМА РАЗМЕР 145**

**Advantix потопена тръба на водният затвор**

- Приложим за Advantix подов сифон модел 4951.1, Advantix подов сифон основно тяло модел 4955.15, 4955.25

**Модел 4955.20**

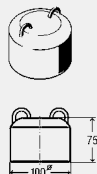
ПАК	Артикул
1	556 426

**Advantix шапка**

- Приложим за Advantix подов сифон модел 4951.1, Advantix подов сифон основно тяло модел 4951.15, Advantix подов сифон R 120 модел 4951.20

**Модел 4951.26**

Ø	H	ПАК	Артикул
100	75	1	556 433

**Advantix уплътнителен О-пръстен**

- За наставки 150x150 мм

**Модел 4951.27**

Ø	s	ПАК	Артикул
115	3	1	557 607

**Advantix уплътнителна яка**

- Приложим за Advantix наставка модел 4994

**Модел 4994.20**

L	W	ПАК	Артикул
490	490	1	557 614

**Advantix решетка**

- Неръждаема стомана 1.4301

**Модел 4951-551**

L	W	ПАК	Артикул
143	143	1	135 669

**Advantix монтажно лепило**

- За Advantix линейен сифон от неръждаема стомана, Advantix ъглов сифон, супер плосък сифон с хидроизолационна яка Schlüter-KERDI

**Модел 4938.22**

съдържание [мл]	ПАК	Артикул
290	15	571 788



**Kellermeister вложка**  
 - Приложим за Kellermeister  
 сифон за сутерен или мазе  
 модел 4956, 4956.4  
**Модел 4956.21**

ПАК	Артикул		
1	557 621		

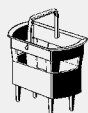
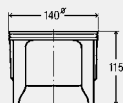

**Advantix филтър за твърди  
 частици**  
 - Приложим за Kellermeister  
 сифон за сутерен или мазе  
 модел 4956, 4956.4  
**Модел 4956.20**

ПАК	Артикул		
1	556 440		



**ОБРАТНИ КЛАПИ**  
**GRUNDFIX PLUS/GRUNDFIX PLUS CONTROL**

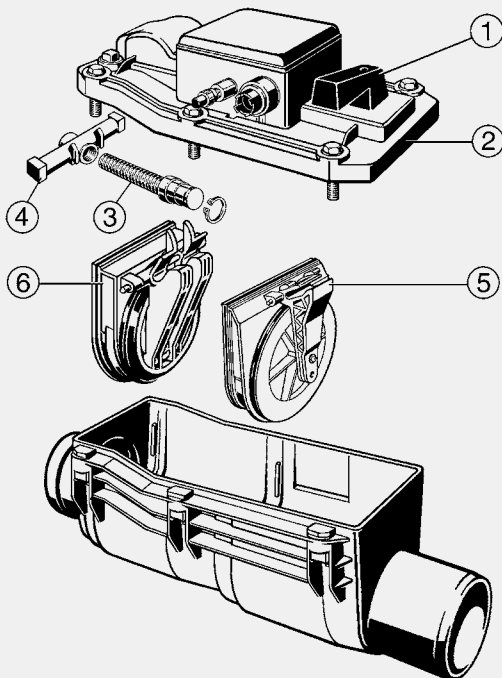

**Grundfix Plus комплект резервни части**

- Приложим за Grundfix Plus Control обратна клапа тип 3 модел 4987.41

**Модел 4987.49**

за DN	ПАК	Артикул
100/125	1	<b>321 932</b>
150	1	<b>321 949</b>



**Оборудване за изпитания**

- Резервни части за Grundfix обратна клапа тип 2 модел 4987.3, Grundfix Plus Control обратна клапа тип 3 модел 4987.41, Optifix 3 сифон за сутерен или мазе тип 5 модел 4989

- G-резба

**Модел 4991**

G	ПАК	Артикул
½	1	<b>154 868</b>



**Grundfix Plus Control блок за управление на моторизирана обратна канализационна клапа**

- Резервни части за Grundfix Plus Control обратна клапа тип 3 модел 4987.41

**Компоненти**

3 бутонно управление с LCD дисплей, самодиагностика на всеки 24 часа, резервно захранване от акумулаторна батерия, визуален/звукът предупредителен сигнал

**Модел 4987.42**

V [V]	ПАК	Артикул
230/12	1	<b>667 832</b>

V = Волтаж (V)

**Grundfix устройства за сигурност**

- За контролер, серии от 2000 г. натам
  - Резервни части за Grundfix Plus Control обратна клапа тип 3 модел 4987.41
- Модел 4987.47**

	ПАК	Артикул		
	1	633 974		

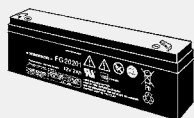
**Grundfix Plus акумулаторна батерия**

- За контролер, серии до 2000 г.
- Модел 4987.51**

V [V]	ПАК	Артикул		
12	1	396 268		

V = Волтаж (V)

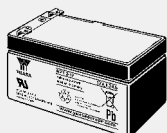
**Grundfix акумулаторна батерия**

- За контролер, серии от 2000 г. натам
  - Приложим за Grundfix Plus Control обратна клапа тип 3 модел 4987.41
- Модел 4987.52**

V [V]	ПАК	Артикул		
12	1	471 088		

V = Волтаж (V)

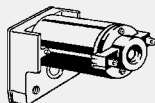
**Grundfix Plus Електромотор**

- За серии до 2003 г.
- Модел 4987.445**

	ПАК	Артикул		
	1	364 922		

**Grundfix Plus превключвател за налягане**

- За серии до 2003 г.
- Модел 4987.447**

	ПАК	Артикул		
	1	481 148		

**Grundfix напорен шлаух**

- Резервни части за Grundfix Plus Control обратна клапа тип 3 модел 4987.41
- Модел 4987.54**

L [m]	ПАК	Артикул		
8	1	490 720		

**Grundfix кабел**

- Резервни части за Grundfix Plus Control обратна клапа тип 3 модел 4987.41
- Модел 4987.53**

L [m]	ПАК	Артикул		
8	1	490 737		

**Grundfix удължаващ кабел**

- Резервни части за Grundfix Plus Control обратна клапа тип 3 модел 4987.41
- Модел 4987.6**

L [m]	ПАК	Артикул		
20	1	483 500		

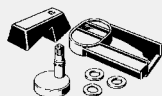
**Grundfix ръчен активатор**

- Резервни части за Grundfix обратна клапа тип 1 модел 4987.2, Grundfix обратна клапа тип 2 модел 4987.3, Grundfix Plus Control обратна клапа тип 3 модел 4987.41
  - фигура 1
- Модел 4987.449**

	ПАК	Артикул		
	1	481 803		

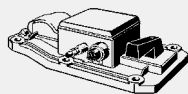

**Grundfix Plus Control капак за обратна клапа**

- Приложим за Grundfix Plus Control обратна клапа тип 3 модел 4987.41

**Компоненти**

Ръчен активатор, превключвател за налягане, оборудване за изпитания  
- фигура 2

**Модел 4987.418**

за DN	ПАК	Артикул		
100/125	1	667 849		
150	1	667 856		



**Grundfix oc**

- За серии до 2003 г.  
- фигура 3

**Модел 4987.448**

	ПАК	Артикул		
	1	481 797		



**Grundfix wingnut**

- За серии до 2003 г.  
- фигура 4

**Модел 4987.450**

	ПАК	Артикул		
	1	483 777		

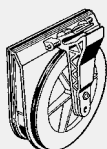

**Grundfix обратен клапан**

- Резервни части за  
Grundfix Plus Control обратна  
клапа тип 3 модел 4987.41

**Компоненти**

Затваряща клапа  
- фигура 5

**Модел 4987.443**

за DN	ПАК	Артикул		
100/125	1	364 885		
150	1	364 892		

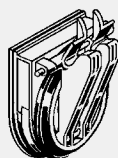

**Grundfix клапа с електрозавиване**

- Резервни части за  
Grundfix Plus Control обратна  
клапа тип 3 модел 4987.41

**Компоненти**

Затваряща клапа  
- фигура 6

**Модел 4987.444**

за DN	ПАК	Артикул		
100/125	1	364 908		
150	1	364 915		

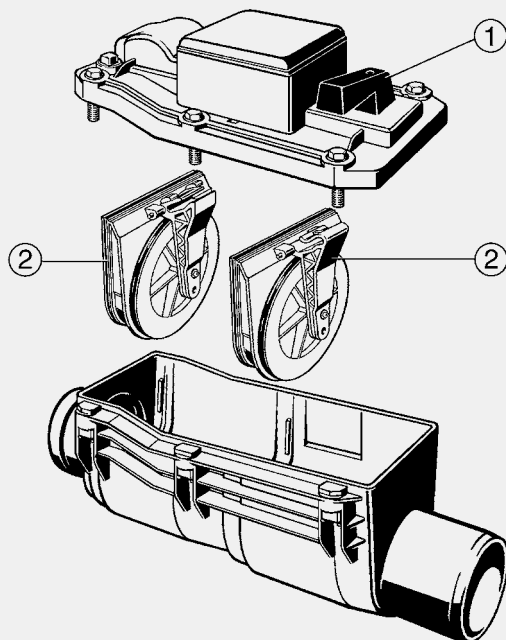

**ОБРАТНИ КЛАПИ  
GRUNDFIX**

**Grundfix Plus комплект резервни части**

- Приложим за Grundfix обратна клапа тип 2 модел 4987.3

**Модел 4987.39**

за DN	ПАК	Артикул	
100/125	1	<b>321 918</b>	
150	1	<b>321 925</b>	



**Оборудване за изпитания**

- Резервни части за Grundfix обратна клапа тип 2 модел 4987.3, Grundfix Plus Control обратна клапа тип 3 модел 4987.41, Optifix 3 сифон за сутерен или мазе тип 5 модел 4989

- G-резба

**Модел 4991**

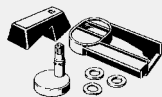
G	ПАК	Артикул	
½	1	<b>154 868</b>	

**Grundfix ръчен активатор**

- Резервни части за Grundfix обратна клапа тип 1 модел 4987.2, Grundfix обратна клапа тип 2 модел 4987.3, Grundfix Plus Control обратна клапа тип 3 модел 4987.41

- фигура 1

**Модел 4987.449**

	ПАК	Артикул	
	1	<b>481 803</b>	



**Grundfix спирателна клапа**

- Резервни части за Grundfix обратна клапа тип 0 модел 4987.1, Grundfix обратна клапа тип 1 модел 4987.2, Grundfix обратна клапа тип 2 модел 4987.3

**Компоненти**

Затваряща клапа

- фигура 2

**Модел 4987.340**

DN	ПАК	Артикул		
100/125	1	483 784		
150	1	483 791		

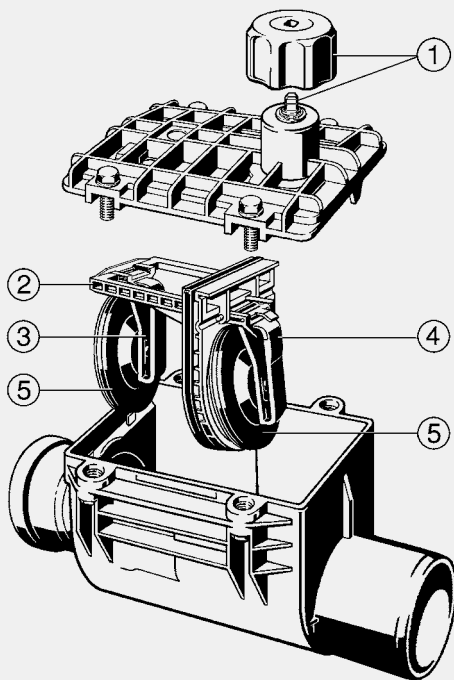
**ОБРАТНИ КЛАПИ  
GRUNDFIX B**

**Grundfix B комплект резервни части**  
Модел 4986.39

за DN	ПАК	Артикул
100/125	1	165 079
150	1	168 674



**Оборудване за изпитания**

- Резервни части за Grundfix обратна клапа тип 2 модел 4987.3, Grundfix Plus Control обратна клапа тип 3 модел 4987.41, Optifix 3 сифон за сутерен или мазе тип 5 модел 4989
- G-резба

Модел 4991

G	ПАК	Артикул
1/2	1	154 868

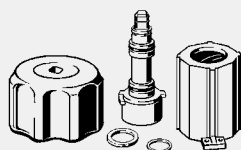

**Grundfix B ръчен активатор**

**Компоненти**  
Жълта ръкохватка  
- фигура 1

Модел 4986.343

ПАК	Артикул
1	483 807

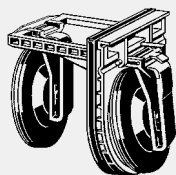

**Grundfix В комплект спирателни клапи**

- Окомплектовката включва Grundfix В спирателна клапа модел 4986.340, Grundfix В лост за спирателна клапа модел 4986.341, 4986.342

**Компоненти**

- Затваряща клапа
- фигура 2

**Модел 4986.344**

за DN	ПАК	Артикул		
100/125	1	494 155		
150	1	494 162		

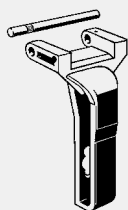

**Grundfix В лост за спирателна клапа**

- фигура 3

**Модел 4986.342**

за DN	ПАК	Артикул		
100/125	1	483 753		
150	1	483 760		

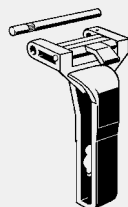

**Grundfix В лост за спирателна клапа**

- За ръчен активатор
- фигура 4

**Модел 4986.341**

за DN	ПАК	Артикул		
100/125	1	483 739		
150	1	483 746		



**Grundfix В спирателна клапа**

**Компоненти**

Уплътнител

- фигура 5

**Модел 4986.340**

за DN	ПАК	Артикул		
100/125	1	483 715		
150	1	483 722		

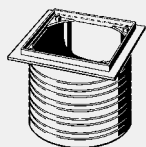
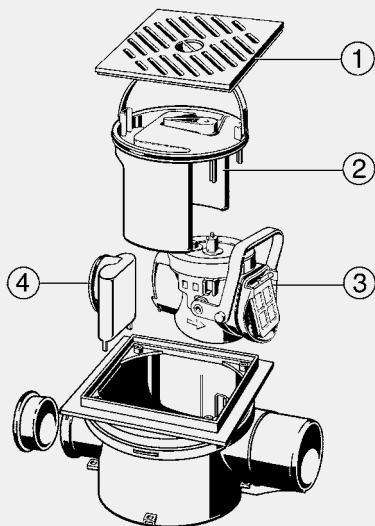
**ОБРАТНИ КЛАПИ  
ОРТИФІХ 3, ПРОИЗВЕЖДАНИ СЛЕД 2003**

**Ортофіх 3 елемент с регулируема височина**

- Приложим за Ortofix 3 сифон за сутерен или мазе тип 5 модел 4989

**Модел 4992**

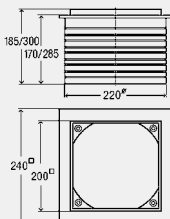
Н	ПАК	Артикул		
30-185	1	469 979		
30-300	1	489 083		

**Ортофіх 3 комплект резервни части**

- Приложим за Ortofix 3 сифон за сутерен или мазе тип 5 модел 4989

**Модел 4993.5**

	ПАК	Артикул		
	1	469 986		

**Оборудване за изпитания**

- Резервни части за Grundfix обратна клапа тип 2 модел 4987.3, Grundfix Plus Control обратна клапа тип 3 модел 4987.41, Ortofix 3 сифон за сутерен или мазе тип 5 модел 4989

- G-резба

**Модел 4991**

G	ПАК	Артикул		
1/2	1	154 868		



**Ортѝfix 3 решетка**

- Пластмаса
- фигура 1

**Технически характеристики**

Клас на натоварване K=300 kg

**Модел 4989.4**

L	W	Версия	ПАК	Артикул		
200	200	сив	1	<b>477 530</b>		

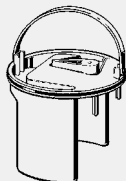

**Ортѝfix 3 воден затвор**

- Приложим за Ортѝfix 3 сифон за сутерен или мазе тип 5 модел 4989

**Компоненти**

Ръчен активатор, ръкохватка

- фигура 2

**Модел 4989.1**

	ПАК	Артикул		
	1	<b>477 479</b>		

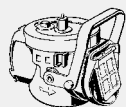

**Ортѝfix 3 елемент срещу обратен поток**

- Приложим за Ортѝfix 3 сифон за сутерен или мазе тип 5 модел 4989

**Компоненти**

2 затварящи клапи, ръчен активатор

- фигура 3

**Модел 4989.3**

	ПАК	Артикул		
	1	<b>477 516</b>		



**Ортѝfix 3 воден затвор**

- За странично включване
- фигура 4

**Модел 4989.2**

	ПАК	Артикул		
	1	<b>477 493</b>		

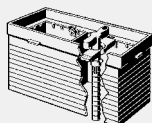
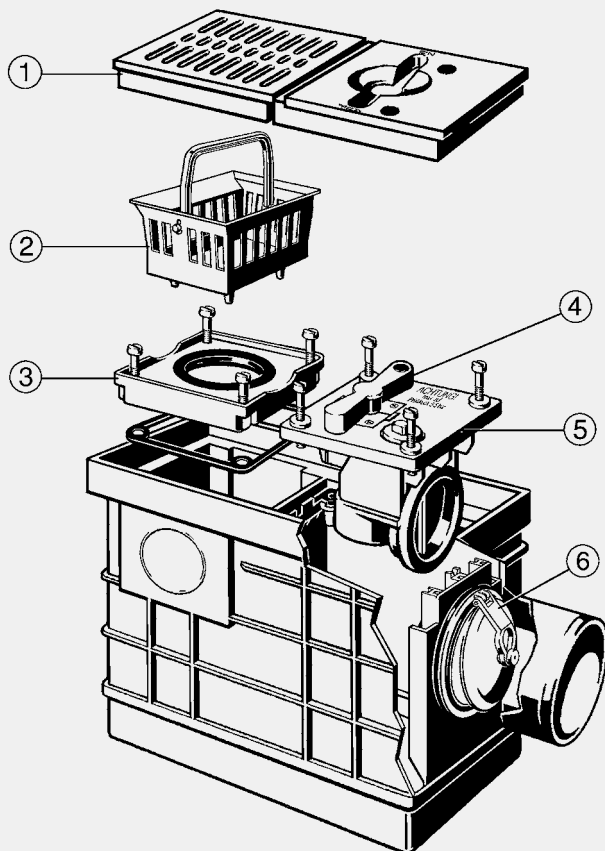
ОБРАТНИ КЛАПИ  
 ОРТИФІХ 3, ПРОИЗВЕЖДАНИ ПРЕЗ 1989-2002

**Ортифіх 3 елемент с регулируема височина**

- За сифон за сутерен или мазе, регулируема височина 25-120 мм

**Модел 4990**

ПАК	Артикул
1	133 399

**Ортифіх 3 комплект резервни части**
**Модел 4988-997**

ПАК	Артикул
1	160 067

**Kellermeister свързващ фитинг**

- Приложим за Kellermeister сифон за сутерен или мазе модел 4956, 4956.4

**Модел 4997**

DN	ПАК	Артикул
50	6	130 268
70	6	140 175



**Оборудване за изпитания**

- Резервни части за Grundfix обратна клапа тип 2 модел 4987.3, Grundfix Plus Control обратна клапа тип 3 модел 4987.41, Ortifix 3 сифон за сутерен или мазе тип 5 модел 4989
- G-резба

**Модел 4991**

G	ПАК	Артикул		
½	1	154 868		

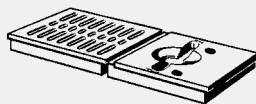

**Ortifix 3 монтажни компоненти**

- За сифон за сутерен или мазе
- Пластмаса
- фигура 1

**Модел 4988-974**

Версия	ПАК	Артикул		
сив	1	154 493		



**Ortifix 3 филтър за твърди частици**

- фигура 2

**Модел 4988.94**

	ПАК	Артикул		
	1	494 148		



**Ortifix 3 дръжка за активиране**

- Пластмаса
- фигура 4

**Модел 4988.92**

Версия	ПАК	Артикул		
жълто злато=RAL 1004	1	494 124		

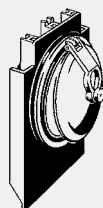

**Ortifix 3 клапа**

**Компоненти**

Уплътнител

- фигура 6

**Модел 4988.93**

	ПАК	Артикул		
	1	494 131		

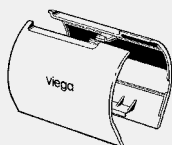
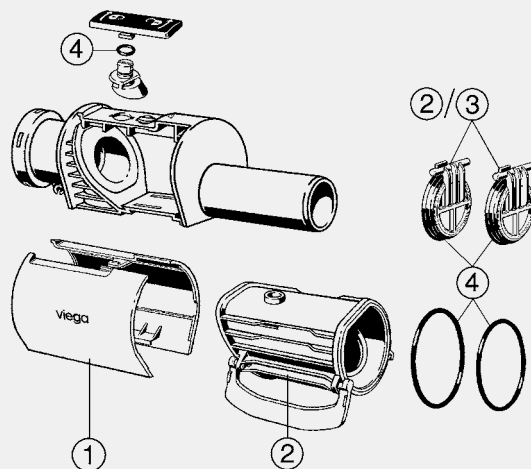

**ОБРАТНИ КЛАПИ  
SPERRFIX (ОБРАТНА КЛАПА)**

**Sperrfix капаци**

- Приложим за Sperrfix обратна клапа тип 2 модел 4995.3
- фигура 1

**Модел 4995.91**

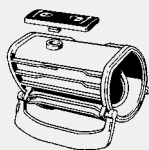
Версия	ПАК	Артикул		
сив=RAL 7015	1	660 826		

**Sperrfix елемент срещу обратен поток**

- Окомплектовката включва Sperrfix комплект спирателни клапи модел 4995.92

**Компоненти**

- Ръчен активатор
- фигура 2

**Модел 4995.93**

	ПАК	Артикул		
	1	660 840		

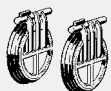

**Sperrfix комплект спирателни клапи**
**Компоненти**

- Уплътнител
- фигура 3

**Модел 4995.92**

QS	ПАК	Артикул		
2	1	660 833		

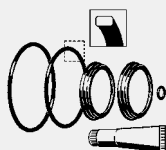
QS = Окомплектовка



**Sperrfix комплект резервни части**

- фигура 4

**Модел 4995.94**

	ПАК	Артикул		
	1	661 458		

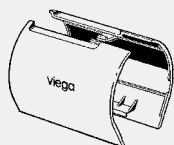
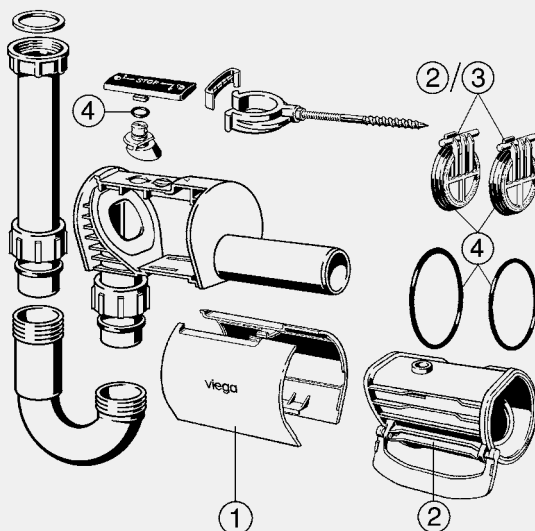
ОБРАТНИ КЛАПИ  
SPERRFIX (ОБРАТНА КЛАПА ЗА ТРЪБЕН СИФОН)



**Sperrfix капаци**  
- Приложим за Sperrfix обратна  
клапа тип 5 модел 4995.1  
- фигура 1  
**Модел 4995.95**

Версия	ПАК	Артикул		
бял	1	661 885		

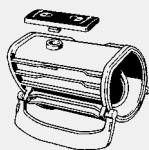

**Sperrfix елемент срещу обратен  
поток**  
- Окомплектовката включва  
Sperrfix комплект спирателни  
клапи модел 4995.92  
**Компоненти**  
Ръчен активатор  
- фигура 2  
**Модел 4995.93**

	ПАК	Артикул		
	1	660 840		

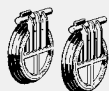

**Sperrfix комплект спирателни  
клапи**  
**Компоненти**  
Уплътнител  
- фигура 3  
**Модел 4995.92**

QS	ПАК	Артикул		
2	1	660 833		

QS = Окомплектовка

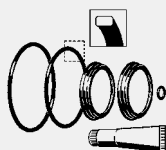

**Sperrfix комплект резервни  
части**  
- фигура 4  
**Модел 4995.94**

	ПАК	Артикул		
	1	661 458		