

**Piese de schimb pentru sistemele
Advantix și a clapetelor anti-refulare**

Tehnica de scurgere

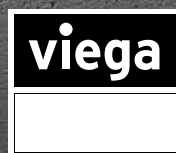
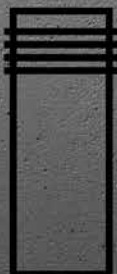
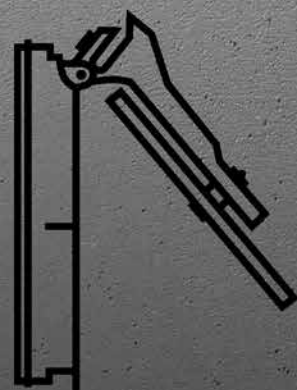

Piese de schimb si accesorii pentru grupele de produse:

Rigole de dus Advantix, Rigole de dus Advantix Vario

Sifoane de cada Advantix

Sifoane de pardoseala Advantix

Clapete anti-retur, sifoane pentru balcon si terasa, solutii speciale

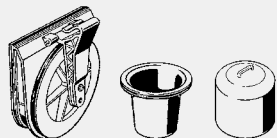
**Piesele de schimb pentru sistemele Advantix si clapetele anti-retur se pot gasi si pe pagina noastra viega.com**

CUPRINS

| | |
|--|-----|
| Advantix Cleviva | 698 |
| Advantix | |
| Rigole de duș, serii produse până în 2015 | 699 |
| Rigole de duș, serii produse după 2016 | 703 |
| Rigolă de duș 67 mm, serii până în 2016 | 704 |
| Advantix Vario | |
| Rigole de duș de perete | 706 |
| Rigole de duș | 708 |
| Scurgeri Advantix | |
| Scurgeri colțar | 711 |
| Scurgeri pentru băi sistem dimensiuni 100 | 712 |
| Scurgeri de pardoseală sistem dimensiuni 145 | 714 |
| Sifoane împotriva refulării | |
| Grundfix Plus/Grundfix Plus Control | 716 |
| Grundfix | 720 |
| Grundfix B | 722 |
| Optifix 3, serii din 2003 până în prezent | 724 |
| Optifix 3, serii din 1989-2002 | 726 |
| Sperrfix (clapete de sens împotriva refulării) | 728 |
| Sperrfix (sifoane din țevi) | 729 |

Codul-GTIN (Global Trade Item Number, înlocuiește EAN)

Codul GTIN se compune din codul producătorului 4015211 și numărul de articol (format din 6 cifre) - în acest exemplu 305 611. Dacă se înlocuiesc ultimele 6 cifre cu numărul de articol se obține codul GTIN al produsului.

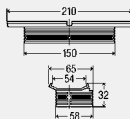
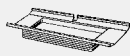
ADVANTIX CLEVIVA

Advantix Cleviva-Piesă de ajustare a înălțimii

- potrivit pentru Advantix Cleviva-rigolă de duș model 4981.10, 4981.11, Advantix Cleviva-corp de bază pentru rigolă de duș model 4981.80, 4981.81, Advantix Cleviva-scurgere pentru rigolă de duș vertical model 4981.90

model 4981.84

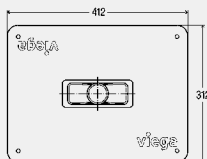
| AS | articol | | |
|----|----------------|--|--|
| 1 | 794 446 | | |

Advantix Cleviva-Manșetă pentru hidroizolare

- potrivit pentru Advantix Cleviva-rigolă de duș model 4981.10, 4981.11, Advantix Cleviva-corp de bază pentru rigolă de duș model 4981.80, 4981.81, Advantix Cleviva-scurgere pentru rigolă de duș vertical model 4981.90

model 4981.82

| AS | articol | | |
|----|----------------|--|--|
| 1 | 794 422 | | |

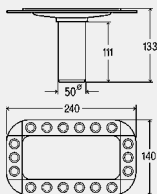
Advantix Cleviva-Flanșă de montaj.

- potrivit pentru Advantix Cleviva-rigolă de duș model 4981.10, 4981.11, Advantix Cleviva-corp de bază pentru rigolă de duș model 4981.80, 4981.81, Advantix Cleviva-scurgere pentru rigolă de duș vertical model 4981.90

model 4981.83

| AS | articol | | |
|----|----------------|--|--|
| 1 | 794 439 | | |

Advantix Cleviva-Filtru-sită interior

- potrivit pentru Advantix Cleviva-rigolă de duș model 4981.10, 4981.11, Advantix Cleviva-corp de bază pentru rigolă de duș model 4981.80, 4981.81, Advantix Cleviva-scurgere pentru rigolă de duș vertical model 4981.90

model 4981.85

| AS | articol | | |
|----|----------------|--|--|
| 1 | 794 453 | | |

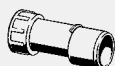
Țeavă de scurgere

- pentru scurgere către sistemul de canalizare
- ne-adeziv

model 4981.86

| DN | AS | articol | | |
|-------|----|----------------|--|--|
| 40/50 | 1 | 794 521 | | |

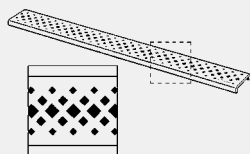
ADVANTIX
RIGOLE DE DUȘ, SERII PRODUSE PÂNĂ ÎN 2015

Advantix-Grătar
Visign ER1
 - inox 1.4301
 - serii produse până în 2015
model 4960.30

| L | B | versiune | AS | articol |
|------|----|----------|----|----------------|
| 750 | 70 | mat | 1 | 570 422 |
| 800 | 70 | mat | 1 | 570 439 |
| 900 | 70 | mat | 1 | 570 446 |
| 1000 | 70 | mat | 1 | 571 450 |
| 1200 | 70 | mat | 1 | 571 467 |

B = lățime



Advantix-Grătar
Visign ER3
 - inox 1.4301
 - serii produse până în 2015

| model | L | B | versiune | AS | articol |
|----------------|------|----|----------|----|----------------|
| 4971.10 | 750 | 64 | mat | 1 | 589 462 |
| 4971.10 | 800 | 64 | mat | 1 | 589 479 |
| 4971.10 | 900 | 64 | mat | 1 | 589 486 |
| 4971.10 | 1000 | 64 | mat | 1 | 589 493 |
| 4971.10 | 1200 | 64 | mat | 1 | 589 509 |
| 4971.11 | 750 | 64 | lucios | 1 | 589 516 |
| 4971.11 | 800 | 64 | lucios | 1 | 589 523 |
| 4971.11 | 900 | 64 | lucios | 1 | 589 530 |
| 4971.11 | 1000 | 64 | lucios | 1 | 589 547 |
| 4971.11 | 1200 | 64 | lucios | 1 | 589 554 |

B = lățime



Advantix-Grătar
Visign ER4
 - pentru pentru inserarea plăcilor de gresie sau piatră naturală de orice înălțime
 - potrivit pentru Advantix-rigolă de duș model 4964.10, 4964.80, Advantix-corp de bază pentru rigola de duș model 4980.10, Advantix-rigolă de duș perete model 4980.30, Advantix-rigolă de duș model 4980.40, Advantix-rigolă de duș perete model 4980.50
 - inox 1.4301
 - serii produse până în 2015

componente
 Ramă 10 mm
model 4971.20

| L | B | versiune | AS | articol |
|------|----|----------|----|----------------|
| 750 | 63 | mat | 1 | 589 561 |
| 800 | 63 | mat | 1 | 589 578 |
| 900 | 63 | mat | 1 | 589 585 |
| 1000 | 63 | mat | 1 | 589 592 |
| 1200 | 63 | mat | 1 | 589 608 |

B = lățime

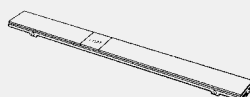

Advantix-Grătar
Visign ER9
 - sticlă securizată
 - serii produse până în 2015
componente
 Element din inox pătrat

| model | L | B | versiune | AS | articol |
|----------------|------|----|--------------------|----|----------------|
| 4971.80 | 750 | 63 | sticlă/gri deschis | 1 | 616 922 |
| 4971.80 | 800 | 63 | sticlă/gri deschis | 1 | 616 939 |
| 4971.80 | 900 | 63 | sticlă/gri deschis | 1 | 616 946 |
| 4971.80 | 1000 | 63 | sticlă/gri deschis | 1 | 617 059 |
| 4971.80 | 1200 | 63 | sticlă/gri deschis | 1 | 617 066 |
| 4971.90 | 750 | 63 | sticlă/neașă | 1 | 617 073 |
| 4971.90 | 800 | 63 | sticlă/neașă | 1 | 617 080 |
| 4971.90 | 900 | 63 | sticlă/neașă | 1 | 617 097 |
| 4971.90 | 1000 | 63 | sticlă/neașă | 1 | 617 103 |
| 4971.90 | 1200 | 63 | sticlă/neașă | 1 | 617 110 |

B = lățime

 reddot design award
 winner 2007

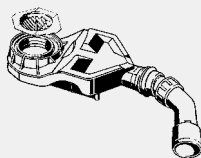

**Advantix-Sifon
(model pentru renovări)**

- pentru conversia rigolelor de duș Advantix la rigole cu înălțimea de 67 mm
- potrivit pentru Advantix-rigolă de duș model 4964.10, 4964.80, Advantix-corp de bază pentru rigola de duș model 4980.10, Advantix-rigolă de duș perete model 4980.30, Advantix-rigolă de duș model 4980.40
- serii produse până în 2015

componente

Possibilitatea curățării țevii de legătură, filtru-sită interior detașabil

date tehnice

înălțimea gârzii hidraulice 25 mm

capacitate de scurgere (conform normei EN 1253) 0,45 l/s

notă

Capacitatea de scurgere se atinge la o acumulare de apă de 10 mm!

model 4980.62

| DN | AS | articol | | |
|-------|----|----------------|--|--|
| 40/50 | 1 | 687 717 | | |



Advantix-Filtru-sită interior

- potrivit pentru Advantix-rigolă de duș model 4964.10, 4964.80

- serii produse până în 2015

model 4961.96

| DN | AS | articol | | |
|----|----|----------------|--|--|
| | 1 | 627 102 | | |

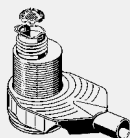

Advantix-Scurgere

- potrivit pentru Advantix-rigolă de duș model 4964.10, 4964.80, Advantix-corp de bază pentru rigola de duș model 4980.10, Advantix-rigolă de duș perete model 4980.30

- serii produse până în 2015, înălțime ajustabilă

componente

Protecție împotriva golirii gârzii hidraulice și gardă hidraulică reglabilă pe înălțime între 35–50 mm, posibilitatea curățării țevii de legătură, piesă de ajustare a înălțimii, tub de imersiune, filtru-sită interior

date tehnice

capacitate de scurgere (conform normei EN 1253) 0,8–1,8 l/s

model 4927.2

| Ø | DN | AS | articol | | |
|----|----|----|----------------|--|--|
| 63 | 50 | 1 | 659 035 | | |



Advantix-Filtru-sită interior

- potrivit pentru Advantix-tub de imersiune model 4960.90,

Advantix-rigolă de duș model 4964.10, 4964.80, Advantix-corp de bază pentru rigola de duș model 4980.10, Advantix-rigolă de duș perete model 4980.30, Advantix-rigolă de duș model 4980.40

- serii produse până în 2015

model 4973.99

| DN | AS | articol | | |
|----|----|----------------|--|--|
| 50 | 1 | 670 276 | | |



Advantix-Tub de imersiune

- potrivit pentru Advantix-rigolă de duș model 4964.10, 4964.80,

Advantix-corp de bază pentru rigola de duș model 4980.10, Advantix-rigolă de duș perete model 4980.30

- serii produse până în 2015

model 4960.90

| DN | AS | articol | | |
|----|----|----------------|--|--|
| | 1 | 668 280 | | |

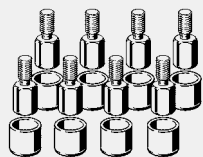

Advantix-Set prelungitor
 - pentru grătarul rigolei de duș Advantix, înălțator (15–25 mm), atunci când se utilizează piatră naturală
model 4971.70

| BS | AS | articol |
|----|----|----------------|
| 8 | 1 | 593 933 |

BS = bucăți într-un set



Advantix-Reducție
 - pentru rigolă de duș - serii produse până în 2015
model 4961.95

| Ø | d | AS | articol |
|-----|----|----|-----------------|
| 100 | 63 | 1 | 627 089* |

* = disponibilitate discontinuă



Advantix-Adeziv pentru montaj
 - pentru rigolă de duș din inox, sifon colțar, scurgeri cu înălțime mică pentru băi cu folie de hidroizolație Schlüter-KERDI
model 4938.22

| conținut [ml] | AS | articol |
|---------------|----|----------------|
| 290 | 15 | 571 788 |

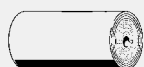

Advantix-Folie de hidroizolație
 - pentru rigolă de duș din inox
model 4964.95

| L | B | H | AS | articol |
|------|-----|-----|----|----------------|
| 5000 | 125 | 0,1 | 1 | 619 121 |

B = lățime

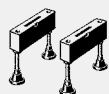

Advantix-Set de picioare de ajustare
 - pentru rigolă de duș - serii produse până în 2015
model 4964.90

| BS | AS | articol |
|----|----|----------------------------|
| 2 | 1 | 619 107¹ |
| 4 | 1 | 619 114² |

BS = bucăți într-un set

¹⁾ potrivit pentru Advantix-rigolă de duș articol 618 018, 619 060, 619 077

²⁾ potrivit pentru Advantix-rigolă de duș articol 618 049

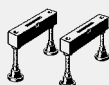

Advantix-Set de picioare de ajustare (model pentru renovări)

- pentru conversia rigolelor de duș Advantix la rigole cu înălțimea de 67 mm, rigolele de duș Advantix cu lungimi L până la 900 mm
 - potrivit pentru Advantix-rigolă de duș articol 618 018, 619 060, 619 077
 - se utilizează doar cu Advantix-sifon model 4980.62
 - serii produse până în 2015
model 4980.96

| BS | AS | articol |
|----|----|----------------|
| 2 | 1 | 691 738 |

BS = bucăți într-un set

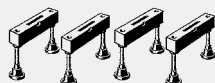

Advantix-Set de picioare de ajustare (model pentru renovări)

- pentru conversia rigolelor de duș Advantix la rigole cu înălțimea de 67 mm, rigolele de duș Advantix cu lungimi L de la 1000 mm
 - potrivit pentru Advantix-rigolă de duș articol 618 049
 - se utilizează doar cu Advantix-sifon model 4980.62
 - serii produse până în 2015
model 4980.97

| BS | AS | articol |
|----|----|----------------|
| 4 | 1 | 691 745 |

BS = bucăți într-un set

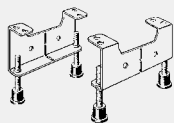

Advantix-Set de picioare de ajustare

- potrivit pentru Advantix-corp de bază pentru rigola de duș model 4980.10
- serii produse până în 2015

model 4980.91

| BS | AS | articol | | |
|----|----|-----------------|--|--|
| 2 | 1 | 660 673* | | |

BS = bucăți într-un set

* = disponibilitate discontinuă

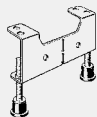

Advantix-Picior de ajustare

- potrivit pentru Advantix-rigolă de duș perete model 4980.30
- serii produse până în 2015

model 4980.90

| | AS | articol | | |
|--|----|-----------------|--|--|
| | 1 | 660 666* | | |

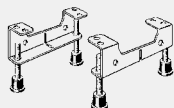
* = disponibilitate discontinuă

Advantix-Set de picioare de ajustare (model pentru renovări)

- potrivit pentru Advantix-corp de bază pentru rigola de duș model 4980.10, Advantix-rigolă de duș perete model 4980.30, Advantix-rigolă de duș model 4980.40, Advantix-rigolă de duș perete model 4980.50
- se utilizează doar cu Advantix-sifon model 4980.62
- serii produse până în 2015

model 4980.94

| BS | AS | articol | | |
|----|----|-----------------|--|--|
| 2 | 1 | 691 714* | | |

BS = bucăți într-un set

* = disponibilitate discontinuă

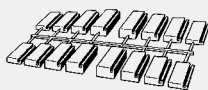
Advantix-Set distanțiere

- potrivit pentru Advantix-rigolă de duș model 4964.10, 4964.80
- serii produse până în 2015

model 4960.88

| BS | AS | articol | | |
|----|----|----------------|--|--|
| 4 | 1 | 627 126 | | |

BS = bucăți într-un set

Advantix-Set de picioare de ajustare

- pentru grătarul rigolei de duș Advantix
- potrivit pentru Advantix-grătar Visign ER1 model 4960.30, Advantix-grătar Visign ER2 model 4960.40, Advantix-grătar Visign ER3 model 4971.10, 4971.11, Advantix-grătar al rigolei de duș Visign ER10 model 4982.50, 4982.51, Advantix-grătar al rigolei de duș Visign ER11 model 4982.60, 4982.61

model 4960.87

| BS | G | H | AS | articol | | |
|----|----|----|----|----------------|--|--|
| 8 | M5 | 20 | 1 | 627 140 | | |

BS = bucăți într-un set



Advantix-Set dopuri

- potrivit pentru Advantix-grătar Visign ER3 model 4971.10, 4971.11, Advantix-grătar Visign ER9 model 4971.80, 4971.90
- serii produse până în 2015

model 4971.71

| BS | AS | articol | | |
|----|----|----------------|--|--|
| 6 | 1 | 689 964 | | |

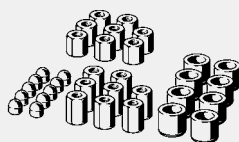
BS = bucăți într-un set

Advantix-Set accesorii

- potrivit pentru Advantix-grătar Visign ER4 model 4971.20, Advantix-grătar al rigolei de duș Visign ER13 model 4982.70, Advantix-grătar al rigolei de duș Visign ER12 model 4982.71

model 4971.73

| G | H1 | H2 | AS | articol | | |
|----|----|----|----|----------------|--|--|
| M5 | 8 | 12 | 1 | 689 988 | | |

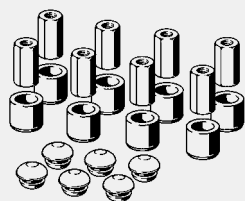
Advantix-Set accesorii

- potrivit pentru Advantix-grătar Visign ER9 model 4971.80, 4971.90
model 4971.72

| G | H | AS | articol |
|----|----|----|---------|
| M5 | 17 | 1 | 689 971 |

**ADVANTIX
 RIGOLE DE DUȘ, SERII PRODUSE DUPĂ 2016**

Advantix-Filtru-sită interior

- potrivit pentru Advantix-corp de bază pentru rigola de duș model 4982.10, Advantix-corp de bază pentru rigola de duș perete model 4982.20
 - serii produse după 2016
model 4982.95

| AS | articol |
|----|---------|
| 1 | 737 603 |

Advantix-Sifon

- potrivit pentru Advantix-sigiliul de mirosuri pentru rigola de duș model 4982.92, 4982.93, 4982.94, Advantix-filtru-sită interior model 4982.95, Advantix-rigolă de duș model 4983.10, 4983.20
 - serii produse după 2016
model 4982.99

| AS | articol |
|----|---------|
| 1 | 746 346 |

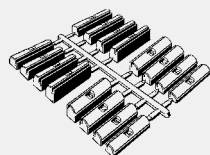
Advantix-Set distanțiere

- potrivit pentru Advantix-ramă de montaj a rigolei de duș model 4982.30, 4982.40
 - serii produse după 2016
model 4982.98

| AS | articol |
|----|---------|
| 1 | 746 339 |

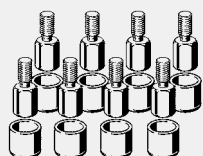
Advantix-Set prelungitor

- pentru grătarul rigolei de duș Advantix, înălțător (15-25 mm), atunci când se utilizează piatră naturală
model 4971.70

| BS | AS | articol |
|----|----|---------|
| 8 | 1 | 593 933 |

BS = bucăți într-un set

Advantix-Adeziv pentru montaj

- pentru rigolă de duș din inox, sifon colțar, scurgeri cu înălțime mică pentru băi cu folie de hidroizolație Schlüter-KERDI
model 4938.22

| conținut [ml] | AS | articol |
|---------------|----|---------|
| 290 | 15 | 571 788 |

Advantix-Folie de hidroizolație

- pentru rigolă de duș din inox
model 4964.95

| L | B | H | AS | articol |
|------|-----|-----|----|---------|
| 5000 | 125 | 0,1 | 1 | 619 121 |

B = lățime

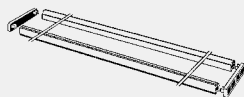
Advantix-Set de accesorii pentru rigola de duș

- pentru acoperire cu piatră naturală 23–36 mm
- mat
- potrivit pentru Advantix-ramă de montaj a rigolei de duș model 4982.30, 4982.40

model 4982.96

| versiune | AS | articol | | |
|----------|----|----------------|--|--|
| mat | 1 | 745 400 | | |

Advantix-Set dopuri

- potrivit pentru Advantix-grătar al rigolei de duș Visign ER10 model 4982.50, 4982.51, Advantix-grătar al rigolei de duș Visign ER11 model 4982.60, 4982.61, Advantix-grătar al rigolei de duș Visign ER12 model 4982.71, Advantix-grătar al rigolei de duș Visign ER14 model 4982.80, 4982.81
- serii produse după 2016

model 4982.97

| BS | AS | articol | | |
|----|----|----------------|--|--|
| 6 | 1 | 746 322 | | |

BS = bucăți într-un set

Advantix-Set accesorii

- potrivit pentru Advantix-grătar Visign ER4 model 4971.20, Advantix-grătar al rigolei de duș Visign ER13 model 4982.70

notă

Capacele mari sunt, de asemenea compatibile cu toate grătarele de rigole de duș Advantix cu cuplaje filetate!

model 4971.75

| AS | articol | | |
|----|----------------|--|--|
| 1 | 754 792 | | |



Advantix-Set de picioare de ajustare

- pentru grătarul rigolei de duș Advantix
- potrivit pentru Advantix-grătar Visign ER1 model 4960.30, Advantix-grătar Visign ER2 model 4960.40, Advantix-grătar Visign ER3 model 4971.10, 4971.11, Advantix-grătar al rigolei de duș Visign ER10 model 4982.50, 4982.51, Advantix-grătar al rigolei de duș Visign ER11 model 4982.60, 4982.61

model 4960.87

| BS | G | H | AS | articol | | |
|----|----|----|----|----------------|--|--|
| 8 | M5 | 20 | 1 | 627 140 | | |

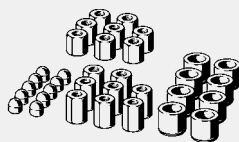
BS = bucăți într-un set

Advantix-Set accesorii

- potrivit pentru Advantix-grătar Visign ER4 model 4971.20, Advantix-grătar al rigolei de duș Visign ER13 model 4982.70, Advantix-grătar al rigolei de duș Visign ER12 model 4982.71

model 4971.73

| G | H1 | H2 | AS | articol | | |
|----|----|----|----|----------------|--|--|
| M5 | 8 | 12 | 1 | 689 988 | | |

**ADVANTIX
RIGOLĂ DE DUȘ 67 MM, SERII PÂNĂ ÎN 2016**

Advantix-Filtru-sită interior

- potrivit pentru Advantix-rigolă de duș model 4980.40, Advantix-rigolă de duș perete model 4980.50

model 4980.93

| AS | articol | | |
|----|----------------|--|--|
| 1 | 691 707 | | |

Advantix-Tub de imersiune

- potrivit pentru Advantix-scurgeri pentru băi model 4980.60, 4980.61, 4980.63, Advantix-sifon model 4980.65

model 4980.92

| | AS | articol | | |
|--|----|---------|--|--|
| | 1 | 691 691 | | |

Advantix-Reducție

- potrivit pentru Advantix-rigolă de duș model 4980.40, Advantix-rigolă de duș perete model 4980.50

model 4980.98

| | AS | articol | | |
|--|----|---------|--|--|
| | 1 | 691 752 | | |



ADVANTIX VARIO RIGOLE DE DUȘ DE PERETE



Advantix Vario-Set capac

- piesă de schimb pentru Advantix Vario-suport pentru grătarul rigolei de duș model 4965.30, 4965.31, 4965.32, 4965.33

model 4965.88

| BS | versiune | AS | articol | | |
|----|----------|----|----------------|--|--|
| 2 | mat | 1 | 686 406 | | |
| 2 | lucios | 1 | 686 413 | | |
| 2 | negru | 1 | 712 099 | | |
| 2 | alb | 1 | 712 105 | | |

BS = bucăți într-un set

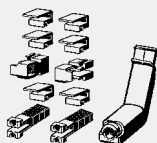

Advantix Vario-Set piese de schimb

pentru rigolele de duș

Advantix Vario de perete

- piesă de schimb pentru Advantix Vario-suport pentru grătarul rigolei de duș perete model 4967.30, 4967.31, 4967.32, 4967.33

model 4967.94

| AS | articol | | |
|----|----------------|--|--|
| 1 | 736 682 | | |



Advantix Vario-Filtru-sită interior

pentru rigolele de duș

Advantix Vario de perete

- piesă de schimb pentru Advantix Vario-corp de bază pentru rigola de duș perete model 4967.10, 4968.10

model 4967.81

| AS | articol | | |
|----|----------------|--|--|
| 1 | 736 729 | | |

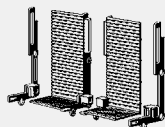

Advantix Vario-Set de închidere

pentru rigolele de duș

Advantix Vario de perete, drept

- piesă de schimb pentru Advantix Vario-corp de bază pentru rigola de duș perete model 4967.10, 4968.10

model 4967.82

| BS | AS | articol | | |
|----|----|----------------|--|--|
| 2 | 1 | 736 644 | | |

BS = bucăți într-un set

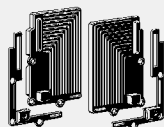

Advantix Vario-Set de închidere

pentru rigolele de duș

Advantix Vario de perete, nișă

- piesă de schimb pentru Advantix Vario-corp de bază pentru rigola de duș perete model 4967.10, 4968.10

model 4967.89

| BS | AS | articol | | |
|----|----|----------------|--|--|
| 2 | 1 | 736 651 | | |

BS = bucăți într-un set

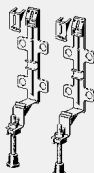

Advantix Vario-Set de picioare de ajustare

pentru rigolele de duș

Advantix Vario de perete

- piesă de schimb pentru Advantix Vario-corp de bază pentru rigola de duș perete model 4967.10, 4968.10

model 4967.83

| BS | AS | articol | | |
|----|----|----------------|--|--|
| 2 | 1 | 736 675 | | |

BS = bucăți într-un set

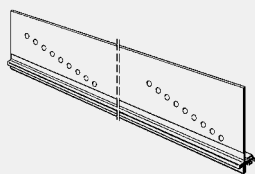

Advantix Vario-Ramă pentru ceramică pentru rigolele de duș Advantix Vario de perete
 - piesă de schimb pentru Advantix Vario-corp de bază pentru rigola de duș perete model 4967.10, 4968.10
model 4965.92

| AS | articol | | |
|----|---------|--|--|
| 1 | 784 362 | | |

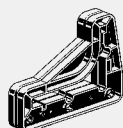
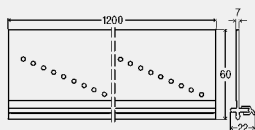

Advantix Vario-Ajutaj pentru tăiere pentru rigolele de duș Advantix Vario de perete
 - pentru tăierea în unghi drept a corpului și a țije-grătar a rigolei de duș Advantix Vario de perete
 - piesă de schimb pentru Advantix Vario-corp de bază pentru rigola de duș perete model 4967.10, 4968.10
model 4967.84

| AS | articol | | |
|----|---------|--|--|
| 1 | 736 699 | | |

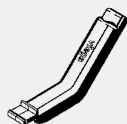

Advantix Vario-Ajutaj de montaj pentru rigolele de duș Advantix Vario de perete
 - pentru montajul rigolei de duș Advantix Vario de perete și a grătarului
model 4967.90

| AS | articol | | |
|----|---------|--|--|
| 1 | 736 705 | | |



Advantix Vario-Sculă auxiliară pentru rigolele de duș Advantix Vario de perete
 - pentru montaj (sulă de control)și curățare (protecția gresiei)
 - piesă de schimb pentru Advantix Vario-corp de bază pentru rigola de duș perete model 4967.10, 4968.10
model 4967.92

| AS | articol | | |
|----|---------|--|--|
| 1 | 736 712 | | |



Advantix Vario-Perie de curățare pentru rigolele de duș Advantix Vario de perete
 - piesă de schimb pentru Advantix Vario-corp de bază pentru rigola de duș perete model 4967.10, 4968.10
model 4967.87

| AS | articol | | |
|----|---------|--|--|
| 1 | 738 365 | | |

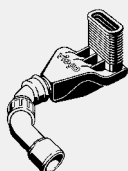

Advantix Vario-Scurgere pentru rigolele de duș Advantix Vario de perete
 - piesă de schimb pentru Advantix Vario-corp de bază pentru rigola de duș perete model 4967.10
model 4967.85

| AS | articol | | |
|----|---------|--|--|
| 1 | 736 668 | | |



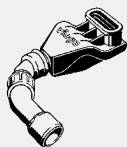

Advantix Vario-Scurgere pentru rigolele de duș
Advantix Vario de perete, (model pentru renovări)

- piesă de schimb pentru Advantix Vario-corp de bază pentru rigola de duș perete model 4968.10

model 4968.85

| | | | | |
|--|----|---------|--|--|
| | AS | articol | | |
| | 1 | 736 743 | | |



Advantix Vario-Folie de hidroizolație

- piesă de schimb pentru Advantix Vario-corp de bază pentru rigola de duș model 4965.10
- potrivit pentru Advantix Vario-corp de bază pentru rigola de duș model 4966.10

model 4965.95

| | | | | | | |
|------|-----|---|----|---------|--|--|
| L | B | H | AS | articol | | |
| 3300 | 120 | 1 | 1 | 689 858 | | |

B = lățime

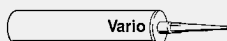

Advantix Vario-Adeziv pentru montaj

- piesă de schimb pentru Advantix Vario-corp de bază pentru rigola de duș model 4965.10
- potrivit pentru Advantix Vario-corp de bază pentru rigola de duș model 4966.10

model 4965.96

| | | | | |
|---------------|----|---------|--|--|
| conținut [ml] | AS | articol | | |
| 310 | 1 | 691 509 | | |

ADVANTIX VARIO RIGOLE DE DUȘ



Advantix Vario-Set capac

- piesă de schimb pentru Advantix Vario-suport pentru grătarul rigolei de duș model 4965.30, 4965.31, 4965.32, 4965.33

model 4965.88

| | | | | | |
|----|----------|----|---------|--|--|
| BS | versiune | AS | articol | | |
| 2 | mat | 1 | 686 406 | | |
| 2 | lucios | 1 | 686 413 | | |
| 2 | negru | 1 | 712 099 | | |
| 2 | alb | 1 | 712 105 | | |

BS = bucăți într-un set

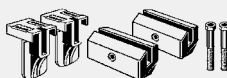

Advantix Vario-Set piese de schimb

- piesă de schimb pentru Advantix Vario-suport pentru grătarul rigolei de duș model 4965.30, 4965.31, 4965.32, 4965.33

- fără: capace

model 4965.94

| | | | | |
|--|----|---------|--|--|
| | AS | articol | | |
| | 1 | 689 742 | | |

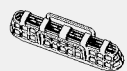

Advantix Vario-Filtru-sită interior

- potrivit pentru Advantix Vario-corp de bază pentru rigola de duș model 4965.10, 4966.10

model 4965.81

| | | | | |
|--|----|---------|--|--|
| | AS | articol | | |
| | 1 | 686 338 | | |

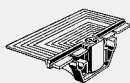
Advantix Vario-Capac de închidere

- piesă de schimb pentru Advantix Vario-corp de bază pentru rigola de duș model 4965.10

model 4965.82

| | AS | articol | | |
|--|----|----------------|--|--|
| | 1 | 686 345 | | |

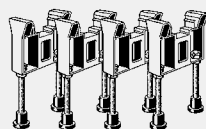
Advantix Vario-Set de picioare de ajustare

- piesă de schimb pentru Advantix Vario-corp de bază pentru rigola de duș model 4965.10

model 4965.83

| BS | AS | articol | | |
|----|----|----------------|--|--|
| 4 | 1 | 686 352 | | |

BS = bucăți într-un set



Advantix Vario-Set de picioare de ajustare 70 mm, (model pentru renovări)

- piesă de schimb pentru Advantix Vario-corp de bază pentru rigola de duș model 4966.10

model 4966.17

| BS | AS | articol | | |
|----|----|----------------|--|--|
| 4 | 1 | 721 701 | | |

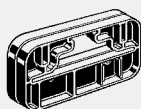
BS = bucăți într-un set

Advantix Vario-Ajutaj pentru tăiere

- pentru tăierea în unghi drept a corpului și a țigii-grătar a rigolei de duș Advantix Vario

model 4965.84

| | AS | articol | | |
|--|----|----------------|--|--|
| | 1 | 686 369 | | |

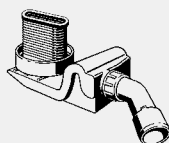
Advantix Vario-Scurgere

- piesă de schimb pentru Advantix Vario-corp de bază pentru rigola de duș model 4965.10

componente

Piesă de ajustare a înălțimii

model 4965.85

| | AS | articol | | |
|--|----|----------------|--|--|
| | 1 | 686 376 | | |

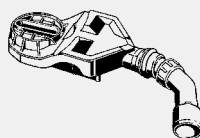
Advantix Vario-Sifon (model pentru renovări)

- piesă de schimb pentru Advantix Vario-corp de bază pentru rigola de duș model 4966.10

date tehnice

înălțimea gării hidraulice 25 mm
capacitate de scurgere (conform
normei EN 1253) 0,55–0,6 l/s

notă

Capacitatea de scurgere se atinge la o acumulare de apă de 10 mm!

model 4966.18

| DN | AS | articol | | |
|-------|----|----------------|--|--|
| 40/50 | 1 | 721 718 | | |

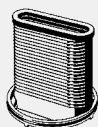
Advantix Vario-Piesă de ajustare a înălțimii

- piesă de schimb pentru Advantix Vario-corp de bază pentru rigola de duș model 4965.10

model 4965.87

| | AS | articol | | |
|--|----|----------------|--|--|
| | 1 | 686 390 | | |



Advantix Vario-Folie de hidroizolație

- piesă de schimb pentru Advantix Vario-corp de bază pentru rigola de duș model 4965.10
- potrivit pentru Advantix Vario-corp de bază pentru rigola de duș model 4966.10

model 4965.95

| L | B | H | AS | articol | | |
|------|-----|---|----|----------------|--|--|
| 3300 | 120 | 1 | 1 | 689 858 | | |

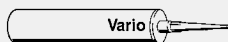
B = lățime

Advantix Vario-Adeziv pentru montaj

- piesă de schimb pentru Advantix Vario-corp de bază pentru rigola de duș model 4965.10
- potrivit pentru Advantix Vario-corp de bază pentru rigola de duș model 4966.10

model 4965.96

| conținut [ml] | AS | articol | | |
|---------------|----|----------------|--|--|
| 310 | 1 | 691 509 | | |

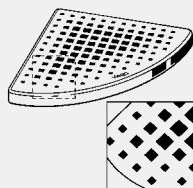
**SCURGERI ADVANTIX
SCURGERI COLȚAR**

Advantix-Grătar
Visign EA11
- inox 1.4301

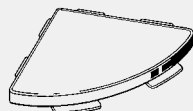
| model | L | H | versiune | AS | articol |
|---------|-----|----|----------|----|---------|
| 4973.30 | 185 | 20 | mat | 1 | 592 424 |
| 4973.31 | 185 | 20 | lucios | 1 | 592 431 |

Advantix-Grătar
Visign EA13
- inox 1.4301

| model | L | H | versiune | AS | articol |
|---------|-----|----|----------|----|---------|
| 4975.10 | 185 | 20 | mat | 1 | 605 766 |
| 4975.11 | 185 | 20 | lucios | 1 | 605 711 |



Advantix-Filtru-sită interior
- pentru sifon colțar Advantix drept
model 4972.89

| | AS | articol |
|--|----|---------|
| | 1 | 627 119 |

Advantix-Filtru-sită interior
- pentru scurgere colțară Advantix rotundă
model 4960.86

| | AS | articol |
|--|----|----------|
| | 1 | 627 096* |

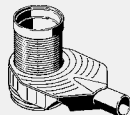
* = disponibilitate discontinuă

Advantix-Scurgere
- pentru sifon colțar
- înălțime ajustabilă

componente

Protecție împotriva golirii gărzii hidraulice și gardă hidraulică reglabilă pe înălțime între 35–50 mm, posibilitatea curățării țevii de legătură, piesă de ajustare a înălțimii, tub de imersiune, filtru-sită interior

date tehnice

capacitate de scurgere (conform normei EN 1253) 0,8–2,2 l/s

model 4973.90

| DN | Ø | AS | articol |
|----|-----|----|---------|
| 50 | 100 | 1 | 669 379 |

Advantix-Set tub de imersiune

 - pentru Advantix Top
- potrivit pentru Advantix-scurgere colțar model 4972.80, 4972.81, 4972.82, 4972.83, 4973.81

componente

3 tuburi prelungitoare (L35/40/50)

model 4973.91

| | AS | articol |
|--|----|---------|
| | 1 | 669 386 |



Advantix-Piesă de ajustare a înălțimii

- pentru piesă de ajustare a înălțimii între 40-95 mm
 - sistem dimensiuni 100
- componente**
Garnitură de retenție
model 4947

| | AS | articol | | |
|--|----|---------|--|--|
| | 6 | 111 496 | | |

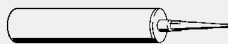

Advantix-Adeziv pentru montaj

- pentru rigolă de duș din inox, sifon colțar, scurgeri cu înălțime mică pentru băi cu folie de hidroizolație Schlüter-KERDI
- model 4938.22**

| conținut [ml] | AS | articol | | |
|---------------|----|---------|--|--|
| 290 | 15 | 571 788 | | |



Advantix-Folie de hidroizolație

- pentru sifon colțar
- model 4972.84**

| L | B | H | AS | articol | | |
|------|-----|---|----|----------|--|--|
| 1200 | 125 | 1 | 1 | 627 171* | | |

B = lățime

* = disponibilitate discontinuă



Advantix-Set de picioare de ajustare

- pentru sifon colțar
- model 4972.85**

| BS | AS | articol | | |
|----|----|----------|--|--|
| 3 | 1 | 627 188* | | |

BS = bucăți într-un set

* = disponibilitate discontinuă

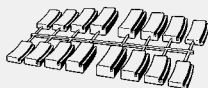

Advantix-Set distanțiere

- pentru scurgere colțară Advantix rotundă
- model 4947.95**

| BS | AS | articol | | |
|----|----|----------|--|--|
| 2 | 1 | 627 157* | | |

BS = bucăți într-un set

* = disponibilitate discontinuă



Cot de scurgere la 45°

- pentru scurgere către sistemul de canalizare
 - ne-adeziv
- model 6162.99**

| DN | AS | articol | | |
|-------|----|---------|--|--|
| 40/50 | 1 | 719 265 | | |

**SCURGERI ADVANTIX
SCURGERI PENTRU BĂI SISTEM DIMENSIUNI 100**



Advantix-Șurub

- potrivit pentru Advantix-scurgeri pentru băi model 4921.4
- model 4911-903**

| | AS | articol | | |
|--|----|---------|--|--|
| | 1 | 158 705 | | |

Advantix-Tub de imersiune

- potrivit pentru Advantix-scurgeri pentru băi model 4911.6, 4921.3, 4921.6, 4921.65, 4921.66, 4921.75
model 4921.20

| AS | articol | | |
|----|---------|--|--|
| 1 | 556 372 | | |

Advantix-Clopot

- potrivit pentru Advantix-scurgeri pentru băi model 4926, Advantix-scurgeri pentru băi protecție împotriva incendiilor R120 model 4926.20, Advantix-scurgere de baie - unitate de bază model 4926.5
model 4926.21

| AS | articol | | |
|----|---------|--|--|
| 1 | 556 389 | | |

Advantix-Tub de imersiune

- potrivit pentru Advantix-scurgeri pentru băi model 4935.1, 4935.2, 4935.3, 4935.6, 4938, 4939
model 4935.21

| AS | articol | | |
|----|---------|--|--|
| 1 | 686 093 | | |

Advantix-Sifon

- potrivit pentru Advantix-sifon de inserat model 4937
date tehnice
înălțimea gărzii hidraulice 50 mm
model 4937.9

| AS | articol | | |
|----|---------|--|--|
| 1 | 670 269 | | |

Advantix-O-ring

- pentru element de compensare a înălțimii și înălțător 100x100 mm
model 4943.20

| AS | articol | | |
|----|---------|--|--|
| 1 | 556 402 | | |

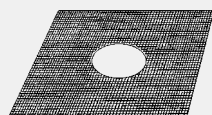
Advantix-Manșetă pentru hidroizolare

- pentru scurgeri pentru băi cu hidroizolație lipită
- potrivit pentru Advantix-element de compensare a înălțimii model 4925, Advantix-scurgeri pentru băi model 4927
model 4925.20

| L | B | AS | articol | | |
|-----|-----|----|---------|--|--|
| 490 | 490 | 1 | 556 419 | | |

B = lățime

Advantix-Grătar

- inox 1.4301
model 4943.1-551

| L | B | AS | articol | | |
|----|----|----|---------|--|--|
| 94 | 94 | 1 | 106 157 | | |

B = lățime

Advantix-Grătar

- inox 1.4301
model 4912.2-551

| L | B | AS | articol | | |
|-----|-----|----|---------|--|--|
| 143 | 143 | 1 | 112 066 | | |

B = lățime

Advantix-Grătar

- inox 1.4301
model 4911-551

| L | B | AS | articol | | |
|----|----|----|---------|--|--|
| 93 | 93 | 1 | 142 384 | | |

B = lățime



Advantix-Clapete împotriva mirosurilor
- potrivit pentru Advantix-scurgere pentru ape pluviale model 4970
model 4970.20

| | AS | articol | | |
|--|----|----------|--|--|
| | 1 | 590 161* | | |

* = disponibilitate discontinuă



Advantix-Filtru-sită interior
- potrivit pentru Advantix-scurgere pentru ape pluviale model 4970
model 4970.21

| | AS | articol | | |
|--|----|---------|--|--|
| | 1 | 590 178 | | |

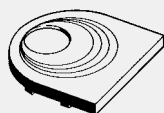

Advantix-Capac
- potrivit pentru Advantix-scurgere pentru ape pluviale model 4970
model 4970.22

| | AS | articol | | |
|--|----|---------|--|--|
| | 1 | 590 185 | | |



Advantix-Clapetă de curățare
- potrivit pentru Advantix-scurgere pentru ape pluviale model 4970
model 4970.23

| | AS | articol | | |
|--|----|---------|--|--|
| | 1 | 590 192 | | |

SCURGERI ADVANTIX SCURGERI DE PARDOSEALĂ SISTEM DIMENSIUNI 145

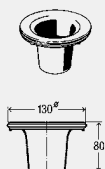

Advantix-Tub de imersiune
- potrivit pentru Advantix-scurgere de pardoseală model 4955.1, Advantix-unitatea de bază pentru scurgeri de pardoseală model 4955.15, 4955.25
model 4955.20

| | AS | articol | | |
|--|----|---------|--|--|
| | 1 | 556 426 | | |



Advantix-Clopot
- potrivit pentru Advantix-scurgere de pardoseală model 4951.1, Advantix-unitatea de bază pentru scurgeri de pardoseală model 4951.15, Advantix-scurgere de pardoseală R 120 model 4951.20
model 4951.26

| Ø | H | AS | articol | | |
|-----|----|----|---------|--|--|
| 100 | 75 | 1 | 556 433 | | |



Advantix-O-ring
- pentru înălțător 150x150 mm
model 4951.27

| Ø | g | AS | articol | | |
|-----|---|----|---------|--|--|
| 115 | 3 | 1 | 557 607 | | |



Advantix-Manșetă pentru hidroizolare
- potrivit pentru Advantix-element de compensare a înălțimii model 4994
model 4994.20

| L | B | AS | articol | | |
|-----|-----|----|---------|--|--|
| 490 | 490 | 1 | 557 614 | | |

B = lățime



Advantix-Grătar
- inox 1.4301
model 4951-551

| L | B | AS | articol | | |
|-----|-----|----|---------|--|--|
| 143 | 143 | 1 | 135 669 | | |

B = lățime

Advantix-Adeziv pentru montaj

- pentru rigolă de duș din inox, sifon colțar, scurgeri cu înălțime mică pentru băi cu folie de hidroizolație Schlüter-KERDI

model 4938.22

| conținut [ml] | AS | articol | | |
|---------------|----|----------------|--|--|
| 290 | 15 | 571 788 | | |

Kellermeister-Piesă de schimb

- potrivit pentru Kellermeister-sifon de pivniță model 4956, 4956.4

model 4956.21

| | AS | articol | | |
|--|----|----------------|--|--|
| | 1 | 557 621 | | |

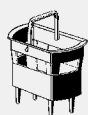
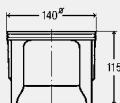
Advantix-Filtru-sită interior

- potrivit pentru Kellermeister-sifon de pivniță model 4956, 4956.4

model 4956.20

| | AS | articol | | |
|--|----|----------------|--|--|
| | 1 | 556 440 | | |



**SIFOANE ÎMPOTRIVA REFULĂRII
GRUNDFIX PLUS/GRUNDFIX PLUS CONTROL**

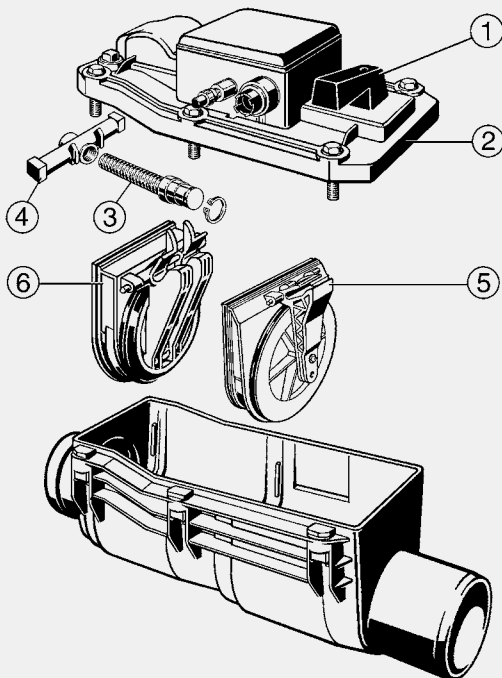

Grundfix Plus-Set piese de schimb

- potrivit pentru Grundfix Plus Control-sifon împotriva refulării tip 3 model 4987.41

model 4987.49

| pt. DN | AS | articol | | |
|---------|----|----------------|--|--|
| 100/125 | 1 | 321 932 | | |
| 150 | 1 | 321 949 | | |



Echipament de testare

- piesă de schimb pentru Grundfix-sifon împotriva refulării tip 2 model 4987.3, Grundfix Plus-sifon împotriva refulării tip 3 model 4987.4, Grundfix Plus Control-sifon împotriva refulării tip 3 model 4987.41, Optifix 3-sifon de pivniță tip 5 model 4989

- filet G

model 4991

| G | AS | articol | | |
|---|----|----------------|--|--|
| ½ | 1 | 154 868 | | |



Grundfix Plus Control-Unitate de control și semnalizare

- piesă de schimb pentru Grundfix Plus Control-sifon împotriva refulării tip 3 model 4987.41

componente

3 butoane de control cu afișaj text LCD, auto-test 24 H, alimentare electrică în caz de urgență prin gestionarea bateriei, atenționare optică/acustică

model 4987.42

| V [V] | AS | articol | | |
|--------|----|----------------|--|--|
| 230/12 | 1 | 667 832 | | |

V = tensiune (V)

Grundfix-Set de protecție

- pentru mecanism de comandă, modele produse după 2000
- piesă de schimb pentru Grundfix Plus-sifon împotriva refulării tip 3 model 4987.4, Grundfix Plus Control-sifon împotriva refulării tip 3 model 4987.41

model 4987.47

| | AS | articol | | |
|--|----|---------|--|--|
| | 1 | 633 974 | | |

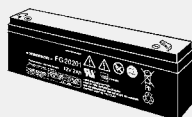

Grundfix Plus-Acumulator

- pentru mecanism de comandă, modele produse până în 2000
- piesă de schimb pentru Grundfix Plus-sifon împotriva refulării tip 3 model 4987.4

model 4987.51

| V [V] | AS | articol | | |
|-------|----|---------|--|--|
| 12 | 1 | 396 268 | | |

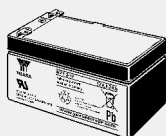
V = tensiune (V)



Grundfix-Acumulator

- pentru mecanism de comandă, modele produse după 2000
- piesă de schimb pentru Grundfix Plus-sifon împotriva refulării tip 3 model 4987.4
- potrivit pentru Grundfix Plus Control-sifon împotriva refulării tip 3 model 4987.41

model 4987.52

| V [V] | AS | articol | | |
|-------|----|---------|--|--|
| 12 | 1 | 471 088 | | |

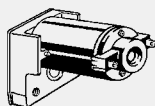
V = tensiune (V)

Grundfix Plus-Motor

- pentru modele produse până în 2003
- piesă de schimb pentru Grundfix Plus-sifon împotriva refulării tip 3 model 4987.4

model 4987.445

| | AS | articol | | |
|--|----|---------|--|--|
| | 1 | 364 922 | | |

Grundfix Plus-Presostat

- pentru modele produse până în 2003
- piesă de schimb pentru Grundfix Plus-sifon împotriva refulării tip 3 model 4987.4

model 4987.447

| | AS | articol | | |
|--|----|---------|--|--|
| | 1 | 481 148 | | |

Grundfix-Furtun de presiune

- piesă de schimb pentru Grundfix Plus-sifon împotriva refulării tip 3 model 4987.4, Grundfix Plus Control-sifon împotriva refulării tip 3 model 4987.41

model 4987.54

| L [m] | AS | articol | | |
|-------|----|---------|--|--|
| 8 | 1 | 490 720 | | |

Grundfix-Cablu

- piesă de schimb pentru Grundfix Plus-sifon împotriva refulării tip 3 model 4987.4, Grundfix Plus Control-sifon împotriva refulării tip 3 model 4987.41

model 4987.53

| L [m] | AS | articol | | |
|-------|----|---------|--|--|
| 8 | 1 | 490 737 | | |



Grundfix-Cablu prelungitor

- piesă de schimb pentru Grundfix Plus-sifon împotriva refulării tip 3 model 4987.4, Grundfix Plus Control-sifon împotriva refulării tip 3 model 4987.41

model 4987.6

| L [m] | AS | articol | | |
|-------|----|---------|--|--|
| 20 | 1 | 483 500 | | |



Grundfix-Acționare manuală

- piesă de schimb pentru Grundfix-sifon împotriva refulării tip 1 model 4987.2, Grundfix-sifon împotriva refulării tip 2 model 4987.3, Grundfix Plus-sifon împotriva refulării tip 3 model 4987.4, Grundfix Plus Control-sifon împotriva refulării tip 3 model 4987.41

- fig. 1

model 4987.449

| | AS | articol | | |
|--|----|---------|--|--|
| | 1 | 481 803 | | |

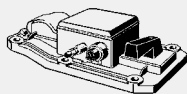

Grundfix Plus Control-Capac pentru sifonul împotriva refulării

- potrivit pentru Grundfix Plus Control-sifon împotriva refulării tip 3 model 4987.41

componente

Acționare manuală, presostat, echipament de testare

- fig. 2

model 4987.418

| pt. DN | AS | articol | | |
|---------|----|---------|--|--|
| 100/125 | 1 | 667 849 | | |
| 150 | 1 | 667 856 | | |



Grundfix-Pivot

- pentru modele produse până în 2003

- piesă de schimb pentru Grundfix Plus-sifon împotriva refulării tip 3 model 4987.4

- fig. 3

model 4987.448

| | AS | articol | | |
|--|----|---------|--|--|
| | 1 | 481 797 | | |



Grundfix-Piuliță fluture

- pentru modele produse până în 2003

- piesă de schimb pentru Grundfix Plus-sifon împotriva refulării tip 3 model 4987.4

- fig. 4

model 4987.450

| | AS | articol | | |
|--|----|---------|--|--|
| | 1 | 483 777 | | |

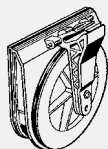

Grundfix-Clapetă împotriva refulării

- piesă de schimb pentru Grundfix Plus-sifon împotriva refulării tip 3 model 4987.4, Grundfix Plus Control-sifon împotriva refulării tip 3 model 4987.41

componente

Partiționare

- fig. 5

model 4987.443

| pt. DN | AS | articol | | |
|---------|----|---------|--|--|
| 100/125 | 1 | 364 885 | | |
| 150 | 1 | 364 892 | | |

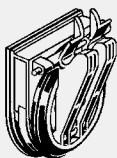
Grundfix-Clapetă acționată cu motor

- piesă de schimb pentru Grundfix Plus-sifon împotriva refulării tip 3 model 4987.4, Grundfix Plus Control-sifon împotriva refulării tip 3 model 4987.41

componente

Partiționare

- fig. 6

model 4987.444

| pt. DN | AS | articol | | |
|---------|----|----------------|--|--|
| 100/125 | 1 | 364 908 | | |
| 150 | 1 | 364 915 | | |



**SIFOANE ÎMPOTRIVA REFULĂRII
GRUNDFIX**

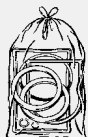
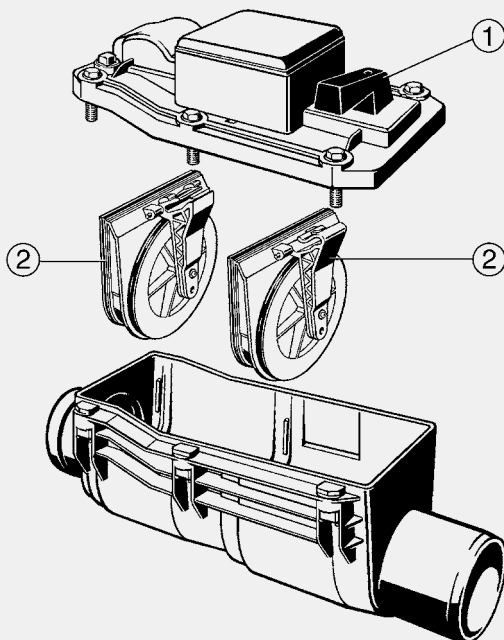

Grundfix Plus-Set piese de schimb

- potrivit pentru Grundfix-sifon împotriva refulării tip 2 model 4987.3
model 4987.39

| pt. DN | AS | articol | | |
|---------|----|----------------|--|--|
| 100/125 | 1 | 321 918 | | |
| 150 | 1 | 321 925 | | |



Echipament de testare

- piesă de schimb pentru Grundfix-sifon împotriva refulării tip 2 model 4987.3, Grundfix Plus-sifon împotriva refulării tip 3 model 4987.4, Grundfix Plus Control-sifon împotriva refulării tip 3 model 4987.41, Optifix 3-sifon de pivniță tip 5 model 4989
- filet G
model 4991

| G | AS | articol | | |
|---|----|----------------|--|--|
| ½ | 1 | 154 868 | | |



Grundfix-Acționare manuală

- piesă de schimb pentru Grundfix-sifon împotriva refulării tip 1 model 4987.2, Grundfix-sifon împotriva refulării tip 2 model 4987.3, Grundfix Plus-sifon împotriva refulării tip 3 model 4987.4, Grundfix Plus Control-sifon împotriva refulării tip 3 model 4987.41
- fig. 1
model 4987.449

| | AS | articol | | |
|--|----|----------------|--|--|
| | 1 | 481 803 | | |



Grundfix-Clapetă pendulantă

- piesă de schimb pentru Grundfix-sifon împotriva refluxării tip 0 model 4987.1, Grundfix-sifon împotriva refluxării tip 1 model 4987.2, Grundfix-sifon împotriva refluxării tip 2 model 4987.3

componente

Partiționare

- fig. 2

model 4987.340

| DN | AS | articol | | |
|---------|----|----------------|--|--|
| 100/125 | 1 | 483 784 | | |
| 150 | 1 | 483 791 | | |

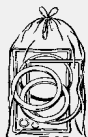
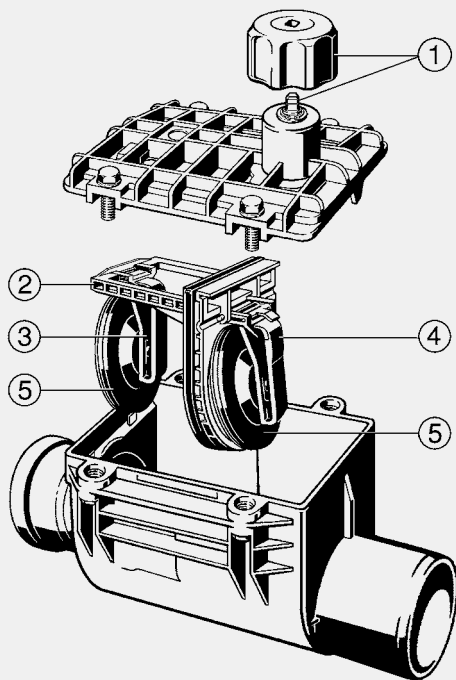

**SIFOANE ÎMPOTRIVA REFULĂRII
GRUNDFIX B**

**Grundfix B-Set piese de schimb
model 4986.39**

| pt. DN | AS | articol | | |
|---------|----|---------|--|--|
| 100/125 | 1 | 165 079 | | |
| 150 | 1 | 168 674 | | |



Echipament de testare

- piesă de schimb pentru Grundfix-sifon împotriva refulării tip 2 model 4987.3, Grundfix Plus-sifon împotriva refulării tip 3 model 4987.4, Grundfix Plus Control-sifon împotriva refulării tip 3 model 4987.41, Optifix 3-sifon de pivniță tip 5 model 4989

- filet G

model 4991

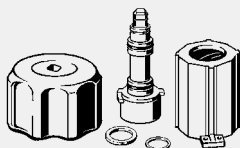
| | G | AS | articol | | |
|--|---|----|---------|--|--|
| | ½ | 1 | 154 868 | | |



**Grundfix B-Acționare manuală
componente**

Manetă galbenă

- fig. 1

model 4986.343

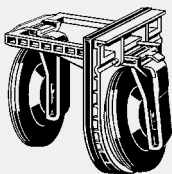
| | AS | articol | | |
|--|----|---------|--|--|
| | 1 | 483 807 | | |

Grundfix B-Set clapete pendulante

- echipat cu Grundfix B-clapetă pendulantă model 4986.340, Grundfix B-manetă pentru clapetă pendulantă model 4986.341, 4986.342

componente

Partiționare

- fig. 2

model 4986.344

| pt. DN | AS | articol | | |
|---------|----|----------------|--|--|
| 100/125 | 1 | 494 155 | | |
| 150 | 1 | 494 162 | | |

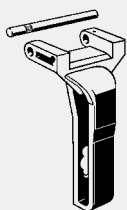
Grundfix B-Manetă pentru clapetă pendulantă

- fig. 3

model 4986.342

| pt. DN | AS | articol | | |
|---------|----|----------------|--|--|
| 100/125 | 1 | 483 753 | | |
| 150 | 1 | 483 760 | | |

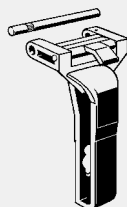
Grundfix B-Manetă pentru clapetă pendulantă

- pentru acționare manuală

- fig. 4

model 4986.341

| pt. DN | AS | articol | | |
|---------|----|----------------|--|--|
| 100/125 | 1 | 483 739 | | |
| 150 | 1 | 483 746 | | |

Grundfix B-Clapetă pendulantă
componente

Garnitură de etanșare

- fig. 5

model 4986.340

| pt. DN | AS | articol | | |
|---------|----|----------------|--|--|
| 100/125 | 1 | 483 715 | | |
| 150 | 1 | 483 722 | | |

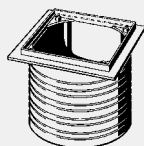
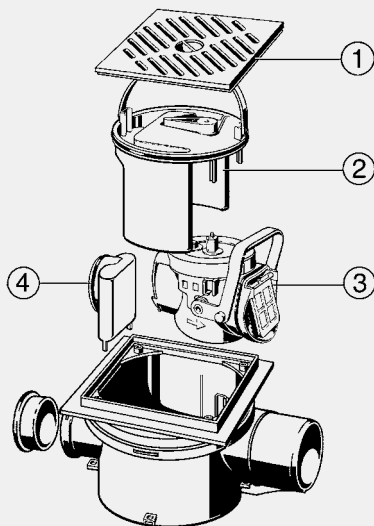

**SIFOANE ÎMPOTRIVA REFULĂRII
OPTIFIX 3, SERII DIN 2003 PÂNĂ ÎN PRESENT**

Optifix 3-Piesă de ajustare a înălțimii
- potrivit pentru Optifix 3-sifon de pivniță tip 5 model 4989
model 4992

| H | AS | articol | | |
|--------|----|----------------|--|--|
| 30-185 | 1 | 469 979 | | |
| 30-300 | 1 | 489 083 | | |

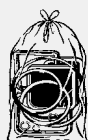
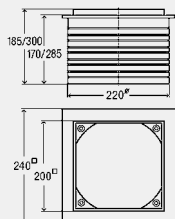

Optifix 3-Set piese de schimb
- potrivit pentru Optifix 3-sifon de pivniță tip 5 model 4989
model 4993.5

| | AS | articol | | |
|--|----|----------------|--|--|
| | 1 | 469 986 | | |



Echipment de testare
- piesă de schimb pentru Grundfix-sifon împotriva refulării tip 2 model 4987.3, Grundfix Plus-sifon împotriva refulării tip 3 model 4987.4, Grundfix Plus Control-sifon împotriva refulării tip 3 model 4987.4.1, Optifix 3-sifon de pivniță tip 5 model 4989
- filet G
model 4991

| G | AS | articol | | |
|---|----|----------------|--|--|
| ½ | 1 | 154 868 | | |

Optifix 3-Grătar

- plastic
- fig. 1

date tehnice

clasa de încărcare K=300 kg
model 4989.4

| L | B | versiune | AS | articol | | |
|-----|-----|----------|----|----------------|--|--|
| 200 | 200 | gri | 1 | 477 530 | | |

B = lățime

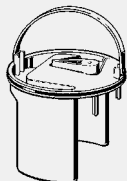
Optifix 3-Sifon

- potrivit pentru Optifix 3-sifon de pivniță tip 5 model 4989

componente

Acționare manuală, manetă
- fig. 2

model 4989.1

| | AS | articol | | |
|--|----|----------------|--|--|
| | 1 | 477 479 | | |

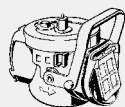
Optifix 3-Element de blocare împotriva refulării

- potrivit pentru Optifix 3-sifon de pivniță tip 5 model 4989

componente

2 clapete de închidere, acționare manuală
- fig. 3

model 4989.3

| | AS | articol | | |
|--|----|----------------|--|--|
| | 1 | 477 516 | | |

Optifix 3-Sifon

- pentru intrare laterală
- fig. 4

model 4989.2

| | AS | articol | | |
|--|----|----------------|--|--|
| | 1 | 477 493 | | |



SIFOANE ÎMPOTRIVA REFULĂRII
OPTIFIX 3, SERII DIN 1989-2002

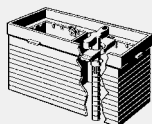
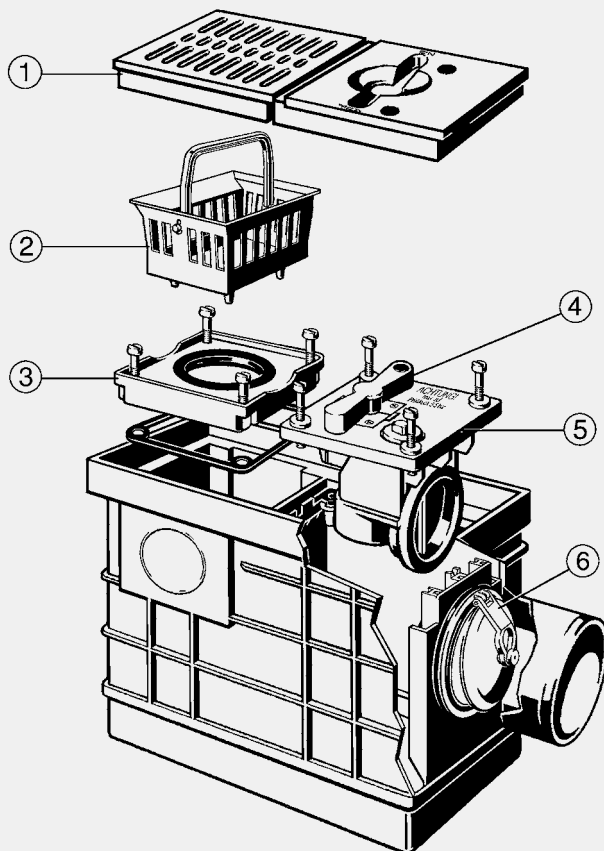

Optifix 3-Piesă de ajustare a înălțimii
- pentru sifon de pivniță, piesă de ajustare a înălțimii între 25-120 mm
model 4990

| AS | articol | | |
|----|---------|--|--|
| 1 | 133 399 | | |



Optifix 3-Set piese de schimb
model 4988-997

| AS | articol | | |
|----|---------|--|--|
| 1 | 160 067 | | |



Kellermeister-Conector
- potrivit pentru Kellermeister-sifon de pivniță model 4956, 4956.4
model 4997

| DN | AS | articol | | |
|----|----|---------|--|--|
| 50 | 6 | 130 268 | | |
| 70 | 6 | 140 175 | | |

Echipament de testare

- piesă de schimb pentru Grundfix-sifon împotriva refulării tip 2 model 4987.3, Grundfix Plus-sifon împotriva refulării tip 3 model 4987.4, Grundfix Plus Control-sifon împotriva refulării tip 3 model 4987.41, Optifix 3-sifon de pivniță tip 5 model 4989
- filet G

model 4991

| G | AS | articol | | |
|---|----|----------------|--|--|
| ½ | 1 | 154 868 | | |

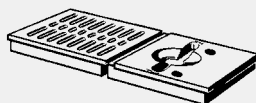
Optifix 3-Set de echipare

- pentru sifon de pivniță
- plastic
- fig. 1

model 4988-974

| versiune | AS | articol | | |
|----------|----|----------------|--|--|
| gri | 1 | 154 493 | | |

Optifix 3-Filtru-sită interior

- fig. 2

model 4988.94

| | AS | articol | | |
|--|----|----------------|--|--|
| | 1 | 494 148 | | |

Optifix 3-Manetă de acționare

- plastic
- fig. 4

model 4988.92

| versiune | AS | articol | | |
|--------------------------|----|----------------|--|--|
| galben auriu=RAL 1004 | 1 | 494 124 | | |

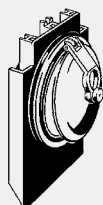
Optifix 3-Clapă componente

- Garnitură de etanșare
- fig. 6

model 4988.93

| | AS | articol | | |
|--|----|----------------|--|--|
| | 1 | 494 131 | | |



**SIFOANE ÎMPOTRIVA REFULĂRII
SPERRFIX (CLAPETE DE SENS ÎMPOTRIVA REFULĂRII)**

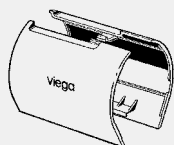
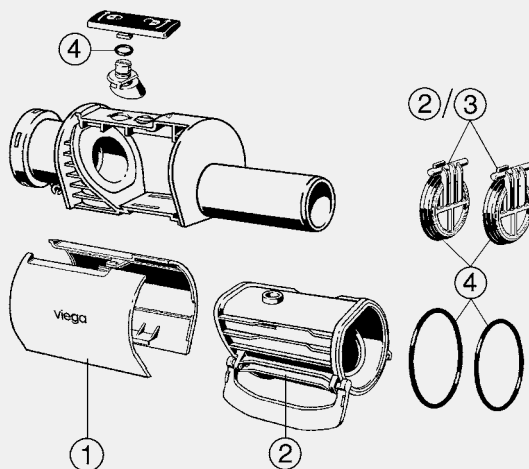

Sperrfix-Capac

- potrivit pentru Sperrfix-sifon împotriva refulării tip 2 model 4995.3
- fig. 1
model 4995.91

| versiune | AS | articol | | |
|-----------------------|----|----------------|--|--|
| gri aredezie=RAL 7015 | 1 | 660 826 | | |

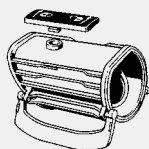

**Sperrfix-Element de blocare
împotriva refulării**

- echipat cu Sperrfix-set clapete
pendulante model 4995.92

componente

Acționare manuală
- fig. 2

model 4995.93

| | AS | articol | | |
|--|----|----------------|--|--|
| | 1 | 660 840 | | |

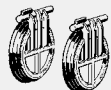

**Sperrfix-Set clapete pendulante
componente**

Garnitură de etanșare

- fig. 3

model 4995.92

| BS | AS | articol | | |
|----|----|----------------|--|--|
| 2 | 1 | 660 833 | | |

BS = bucăți într-un set

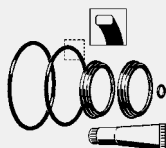

Sperrfix-Set piese de schimb

- fig. 4

model 4995.94

| | AS | articol | | |
|--|----|----------------|--|--|
| | 1 | 661 458 | | |

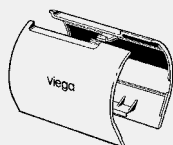
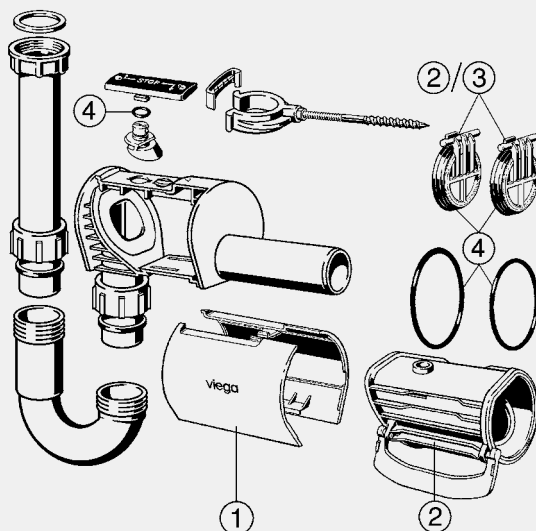
**SIFOANE ÎMPOTRIVA REFULĂRII
SPERRFIX (SIFOANE DIN ȚEVI)**

Sperrfix-Capac
- potrivit pentru Sperrfix-sifon
împotriva refulării tip 5
model 4995.1
- fig. 1
model 4995.95

| versiune | AS | articol | | |
|----------|----|---------|--|--|
| alb | 1 | 661 885 | | |

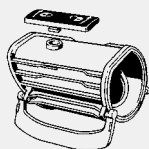

**Sperrfix-Element de blocare
împotriva refulării**
- echipat cu Sperrfix-set clapete
pendulante model 4995.92
componente
Acționare manuală
- fig. 2
model 4995.93

| | AS | articol | | |
|--|----|---------|--|--|
| | 1 | 660 840 | | |

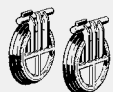

**Sperrfix-Set clapete pendulante
componente**
Garnitură de etanșare
- fig. 3
model 4995.92

| | BS | AS | articol | | |
|--|----|----|---------|--|--|
| | 2 | 1 | 660 833 | | |

BS = bucăți într-un set

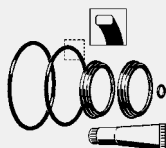

Sperrfix-Set piese de schimb
- fig. 4
model 4995.94

| | AS | articol | | |
|--|----|---------|--|--|
| | 1 | 661 458 | | |

